

Producthandleiding

# BC500



# Inhoudsopgave

<b>Hoofdstuk 1: Voor u begint</b> .....	2
1.1 Inhoud verpakking .....	2
1.2 Synology Camera in een oogopslag .....	3
1.3 Tabel Led-indicatoren .....	4
1.4 Hardwarespecificaties .....	5
1.5 Veiligheidsinstructies .....	5
<b>Hoofdstuk 2: Installatie van hardware</b> .....	7
2.1 Uw Synology Camera positioneren .....	7
2.2 Uw Synology Camera instellen .....	7
2.3 Het kapje voor de RJ-45-connector installeren (gebruik buiten) .....	9
2.4 Uw Synology Camera aansluiten .....	11
<b>Hoofdstuk 3: Synology Camera instellen</b> .....	13

# Hoofdstuk 1: Voor u begint

Bedankt voor de aankoop van dit Synology product! Voor u uw nieuwe Synology Camera instelt, moet u de inhoud van het pakket controleren om er zeker van te zijn dat u de onderstaande onderdelen hebt ontvangen. Lees ook aandachtig de veiligheidsinstructies om persoonlijk letsel of beschadiging van uw Synology Camera te voorkomen.

## Opmerkingen:

- Alle gebruikte afbeeldingen dienen uitsluitend ter illustratie en kunnen afwijken van het feitelijke product.

## 1.1 Inhoud verpakking

Neem contact op met de verkoper als de verpakking een van de onderstaande mist:

Hoofdeenheid x 1

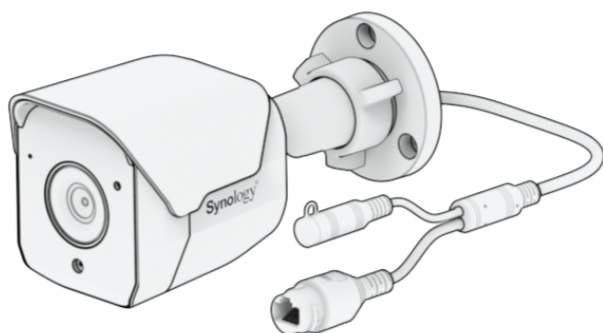

Schroeven x 3

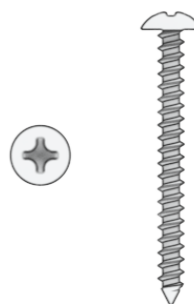

Pluggen x 3



Kapje voor RJ-45-connector x 1

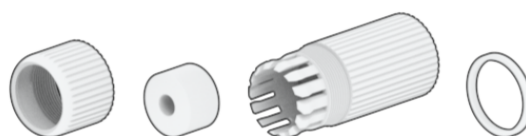

## 1.2 Synology Camera in een oogopslag

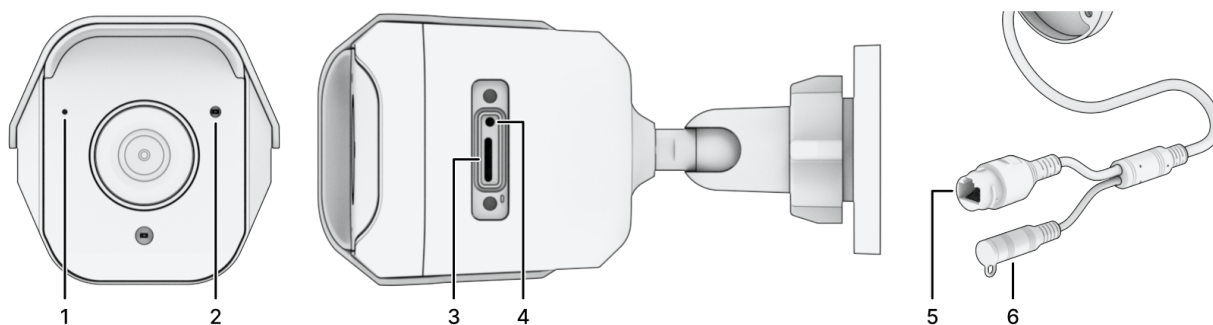

Nr.	Naam	Beschrijving
1	Microfoon	Ingebouwde microfoon voor audio-ondersteuning.
2	Status-indicator	Toont de status van het systeem. Zie " <a href="#">Tabel LED-indicatoren</a> " voor meer informatie.
3	MicroSD-sleuf	Ondersteunt een micro-SDHC-/SDXC-geheugenkaart voor edge-opslag. <sup>1</sup>
4	Reset-knop	<ol style="list-style-type: none"> <li>1. Zachte reset: houd de RESET-knop 4 seconden lang ingedrukt om de aanmeldingsgegevens van de beheerder en de netwerkinstellingen te resetten.<sup>2</sup></li> <li>2. Harde reset: houd de RESET-knop 10 seconden lang ingedrukt om alle instellingen terug te zetten naar fabrieksinstellingen.<sup>3</sup></li> </ol>
5	RJ-45-aansluiting (10M/100M)	<ol style="list-style-type: none"> <li>1. Sluit een netwerkkabel aan tussen de PoE-switch en deze poort om een stroomvoorziening en netwerkverbinding tot stand te brengen.</li> <li>2. Sluit een netwerkkabel aan tussen de switch en deze poort om een netwerkverbinding tot stand te brengen.</li> </ol>
6	Voedingsaansluiting(1A/ Ø2,1mm)	Sluit hier het netsnoer aan. Raadpleeg voor een gedetailleerde uitleg over het aansluiten ' <a href="#">Uw Synology Camera aansluiten</a> '. <sup>4</sup>

## Opmerkingen:

1. Een micro-SD-kaart is niet meegeleverd. Let op het volgende wanneer u uw micro-SD-kaart selecteert:
  - Ondersteund bestandssysteem: exFAT.
  - Synology heeft kaarten met een capaciteit tot 128 GB en formattering als exFAT getest. Kaarten met een grotere capaciteit zijn mogelijk ook geschikt, maar dit is niet door Synology getest.
  - We raden aan een hoogwaardige micro-SD-kaart van klasse 10 (C10)/UHS-1 (U1)/V10 met een schrijfcapaciteit van minimaal 10 MB/s te gebruiken.
2. Wanneer u een zachte reset van uw Synology Camera uitvoert met de resetknop, worden de volgende instellingen toegepast:
  - Gebruikersaccounts worden teruggezet naar de standaardwaarden. U moet uw camera opnieuw initialiseren.
  - HTTP-/HTTPS-/RTSP-poorten worden teruggezet naar 80/443/554.
  - IP-adres, DNS, gateway en andere netwerkinterfaces worden gereset voor gebruik van DHCP. Als er geen DHCP-server is, schakelt de camera na 30 seconden automatisch terug naar zijn standaard-IP-adres 192.168.0.50.
  - Automatisch blokkeren wordt teruggezet naar de standaardwaarde.
  - Het IP-adresfilter wordt teruggezet naar de standaardwaarde.
3. De firmwareversie blijft ongewijzigd na het resetten.
4. Een gelijkstroomadapter is niet meegeleverd. Gebruik een gelijkstroomadapter van 12V/1A en Ø 2,1 mm voor de stroomvoorziening.

## 1.3 Tabel Led-indicatoren

Led-indicator	Kleur	Status	Beschrijving
Status-indicator	Blauw	Statisch	Systeem is gereed en verbonden met een Synology NAS/NVR
		Langzaam knipperend	Systeem is gereed, maar niet verbonden met een Synology NAS/NVR
		Snel knipperend	Systeem bezig met opstarten/rebooten/resetten
		Uit	Uitgeschakeld

## 1.4 Hardwarespecificaties

Item	BC500
Max. resolutie	2880 x 1620 bij 30 FPS
Lens	2,8 mm (H: 110°, V: 56°, D: 132°)
Lensopening	F1.8
Grootte	Ø 110 x 161 mm (Ø 4,33 x 6,34")
Gewicht	353 g (0,78 lbs)
Systeemvereisten	<ul style="list-style-type: none"><li>• Surveillance Station versie 9.1.0 of hoger</li><li>• Surveillance Station Client versie 2.1.0 of hoger</li></ul>
Weersbestendigheid	IP67
Certificeringen	<ul style="list-style-type: none"><li>• FCC • IC • CE • UKCA</li><li>• BSMI • VCCI • RCM • KC • JATE</li></ul>
Omgevingsvereisten	<ul style="list-style-type: none"><li>• Netspanning: DC 48V (PoE 802.3af) of DC 12V</li><li>• Bedrijfstemperatuur: IR uit: -30 °C tot 50 °C (-22 °F tot 122 °F) IR aan: -30 °C tot 40 °C (-22 °F tot 104 °F)</li><li>• Opslagtemperatuur: -40 °C tot 60 °C (-40 °F tot 140 °F)</li><li>• Relatieve vochtigheid: 5 % tot 95 % RV</li></ul>

### Opmerkingen:

- Modelspecificaties kunnen worden gewijzigd zonder voorafgaande kennisgeving. Raadpleeg de website van Synology voor de meest recente informatie

## 1.5 Veiligheidsinstructies



- Bij gebruik van dit product moeten de voorschriften voor elektrische veiligheid van het land en de regio strikt worden nageleefd.



- Houd uit de buurt van direct zonlicht en chemicaliën. Zorg voor een stabiele omgeving zonder abrupte veranderingen in temperatuur of vochtigheid.
- Zorg dat de camera zich in een goed geventileerde ruimte bevindt om oververhitting te voorkomen.



- Trek vóór het reinigen de stekker(s) uit het stopcontact en gebruik een vochtige doek om het oppervlak af te vegen. Gebruik geen chemische schoonmaakmiddelen.
- 



- Om beschadiging door vallen te voorkomen, mag de camera niet op instabiele steunen, muren of oppervlakken worden geïnstalleerd. De camera kan dan vallen en ernstig lichamelijk letsel of overlijden veroorzaken.
  - Controleer voorafgaand aan de installatie of de installatieomgeving 3 keer het gewicht van de camera kan dragen.
  - Leg geen andere voorwerpen bovenop de camera.
- 



- Dit product moet worden geïnstalleerd door gekwalificeerd personeel.
  - Raak de cameralens niet rechtstreeks aan.
- 



- Zet de camera niet onder spanning voordat de installatie is voltooid.
  - Zorg dat de stekker goed is aangesloten op de stroombron.
- 



- Plaats geen bronnen van open vuur zoals brandende kaarsen in de buurt van het product.
  - Zorg dat de stroomvoorziening (PoE-switch, voedingsadapter) compatibel is met dit product om oververhitting en brandgevaar door overbelasting te voorkomen.
-

# Hoofdstuk 2: Installatie van hardware

## 2.1 Uw Synology Camera positioneren

Voor optimale prestaties raden we aan uw Synology Camera volgens de onderstaande aanbevelingen te positioneren:

- Op een stabiel oppervlak, uit de buurt van mogelijke fysieke verstoring.
- In zo'n positie dat er niet rechtstreeks licht in de lens van de camera valt.
- Plaats de camera in een droge en goed geventileerde omgeving.
- Stof, insecten en vuil kunnen de lens blokkeren. Houd de lenzen schoon, zodat het beeld helder is.
- Zorg dat de camera niet rechtstreeks op een spiegelen oppervlak is gericht (bijv. spiegels, glimmende vloeren en plafonds).

## 2.2 Uw Synology Camera instellen

1. Plak de installatiesticker op het oppervlak waar de camera zal worden geïnstalleerd. Boor gaten voor de schroeven op de gemarkeerde plaatsen en tik de pluggen in de muur.

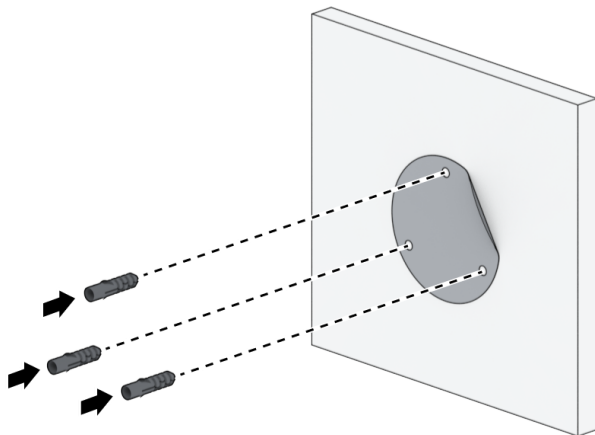

### Opmerkingen:

- De aanbevolen diameter voor schroeven/pluggen is 5,5 mm met een diepte van meer dan 30 mm. De aanbevolen diameter voor de RJ-45-kabel is meer dan 25 mm.
- Als u wilt dat de draad door het midden loopt, boor dan een ander gat op de plaats die is gemarkeerd met een kruis. U kunt de draad ook door de kabelgeleider aan de zijkant van de cameravoet laten lopen.



2. Schroef de camera op zijn plaats op de installatiesticker.

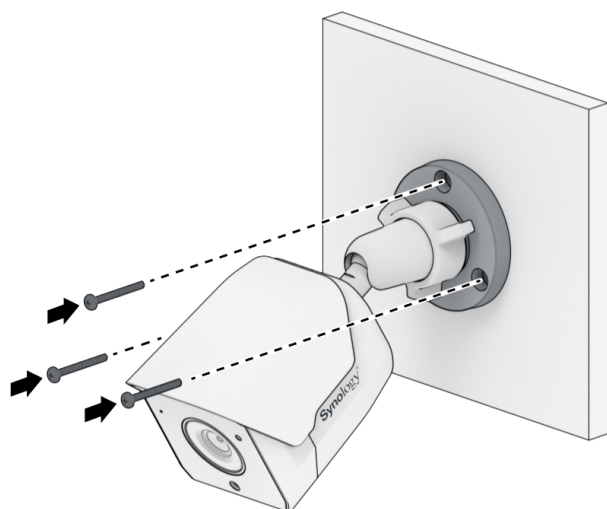

3. Draai de spanner aan de onderkant van de camera linksom.

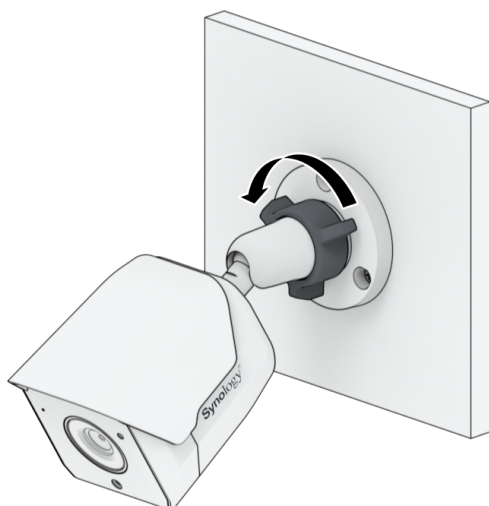

4. U kunt de hoek van de camera nu naar wens aanpassen.

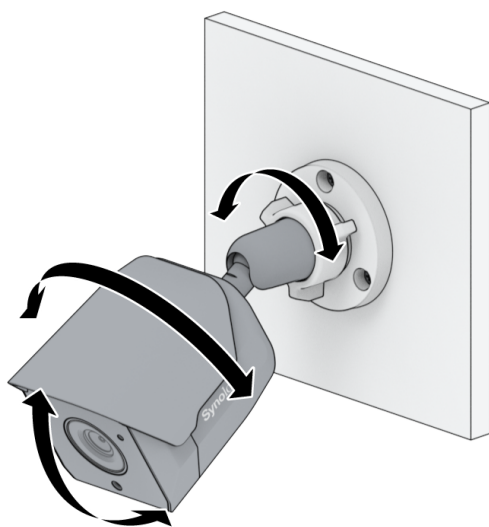

5. Draai de spanner aan de onderkant van de camera rechtsom. De installatie is nu klaar.

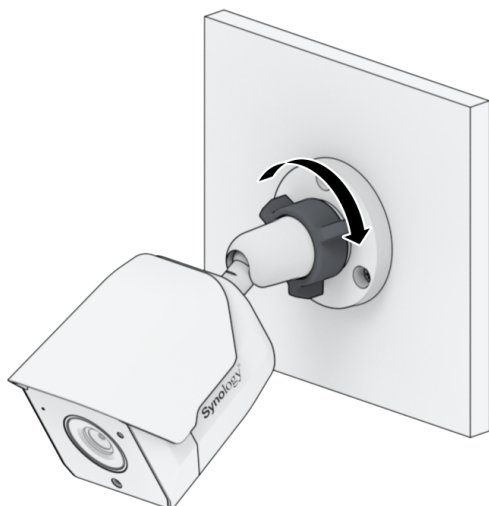

## 2.3 Het kapje voor de RJ-45-connector installeren (gebruik buiten)

Installeer een kapje op de RJ-45-connector en verberg de kabels in een waterdichte aansluitdoos om uw camera beter bestand tegen de weersinvloeden te maken.

1. Bereid een Ethernetkabel (RJ-45) voor zonder de connector en haal de Ethernetkabel door het waterdichte kapje. Bevestig de connector aan de Ethernetkabel met een krimptang.

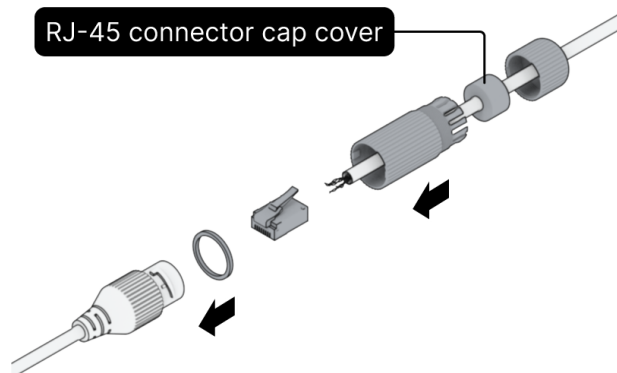

2. Maak het waterdichte kapje vast door het linksom te draaien.

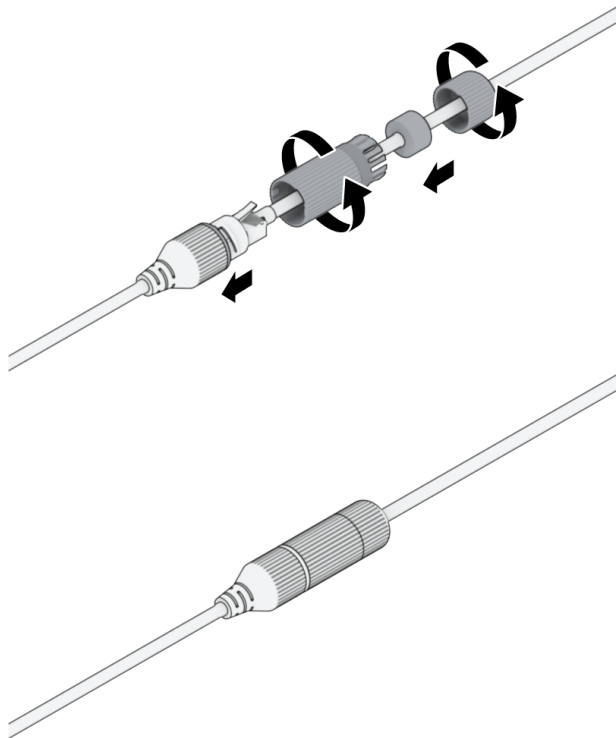

3. Gebruik waterdichte tape om zowel de RJ-45-connector als de connector van de gelijkstroomkabel te omwikkelen om ervoor te zorgen dat het aansluitpunt volledig en goed is afgedicht. De installatie is nu voltooid.

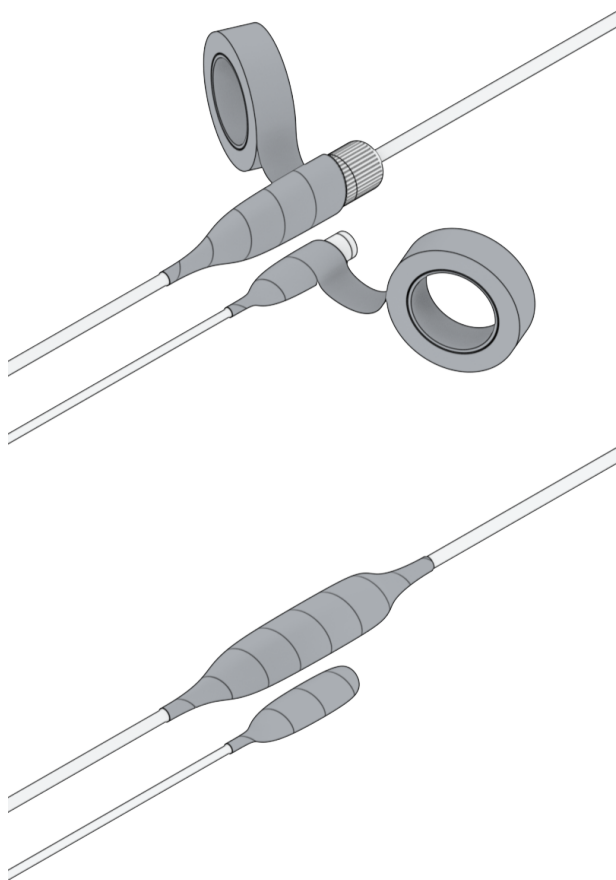

## 2.4 Uw Synology Camera aansluiten

Synology Camera heeft twee voedingsopties. U kunt Power over Ethernet (PoE) gebruiken om zowel stroom als gegevens te leveren of een gelijkstroomadapter aansluiten om alleen stroom te leveren.

1. Voor het gebruik van PoE om zowel stroom als gegevens te leveren:

Gebruik de netwerkkabel om uw Synology Camera (via de RJ-45-aansluiting) aan te sluiten op een PoE-switch. Wacht maximaal één minuut totdat de status-indicator langzaam begint te knipperen.

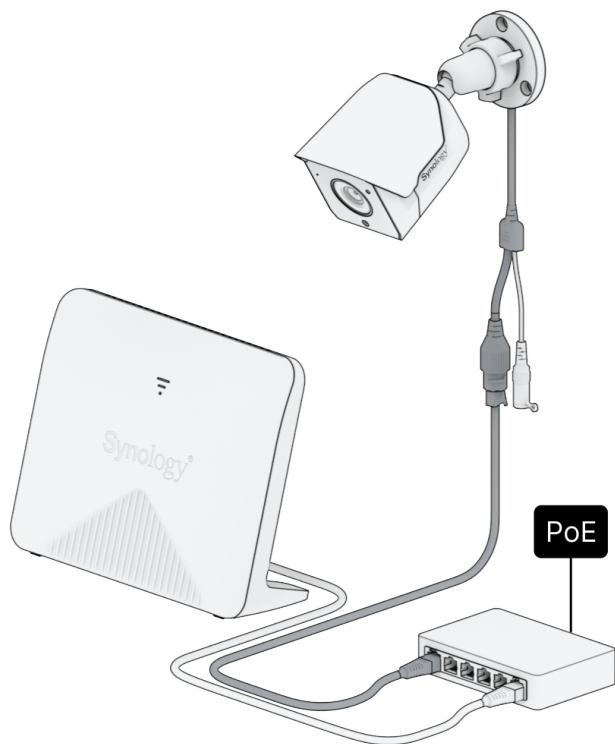

2. Voor het gebruik van een gelijkstroomadapter om alleen stroom te leveren (data worden apart aangesloten):

Gebruik de netwerkkabel om uw Synology Camera (via de RJ-45-aansluiting) aan te sluiten op een switch. Sluit een uiteinde van de stroomadapter aan op de voedingspoort van uw BC500 en steek het andere uiteinde in het stopcontact. Wacht maximaal één minuut totdat de status-

indicator langzaam begint te knipperen.

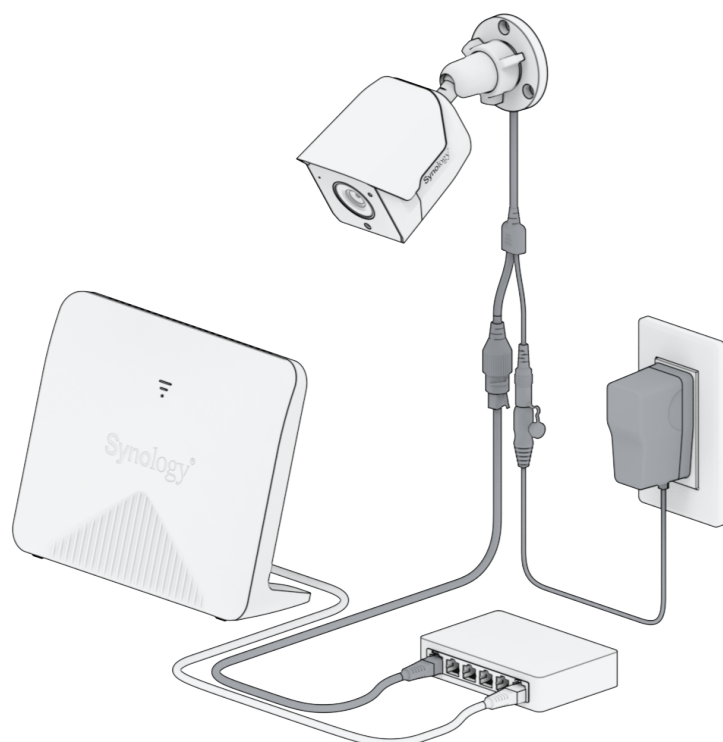

#### Opmerkingen:

- De externe stroomadapter moet voldoen aan de beschermingseisen voor extra lage spanning van EN/IEC 62368-1.
- Sluit het apparaat aan op een stopcontact met een volledig functionele aardgeleider. Defecte aardgeleideraansluitingen voldoen niet aan de veiligheidseisen en de eisen voor elektromagnetische (EMC-) compatibiliteit. Controleer het stopcontact voordat u apparaten aansluit.

## Hoofdstuk 3: Synology Camera instellen

1. Sluit uw Synology Camera en Synology NAS aan op hetzelfde netwerk. Open IP-camera en doorloop de 'Toevoegen Camera'-wizard in uw Surveillance Station om uw Synology Camera op te starten, te installeren en te configureren. Bij een succesvolle verbinding gaat de

betreffende STATUS-indicator branden zonder te knippen.

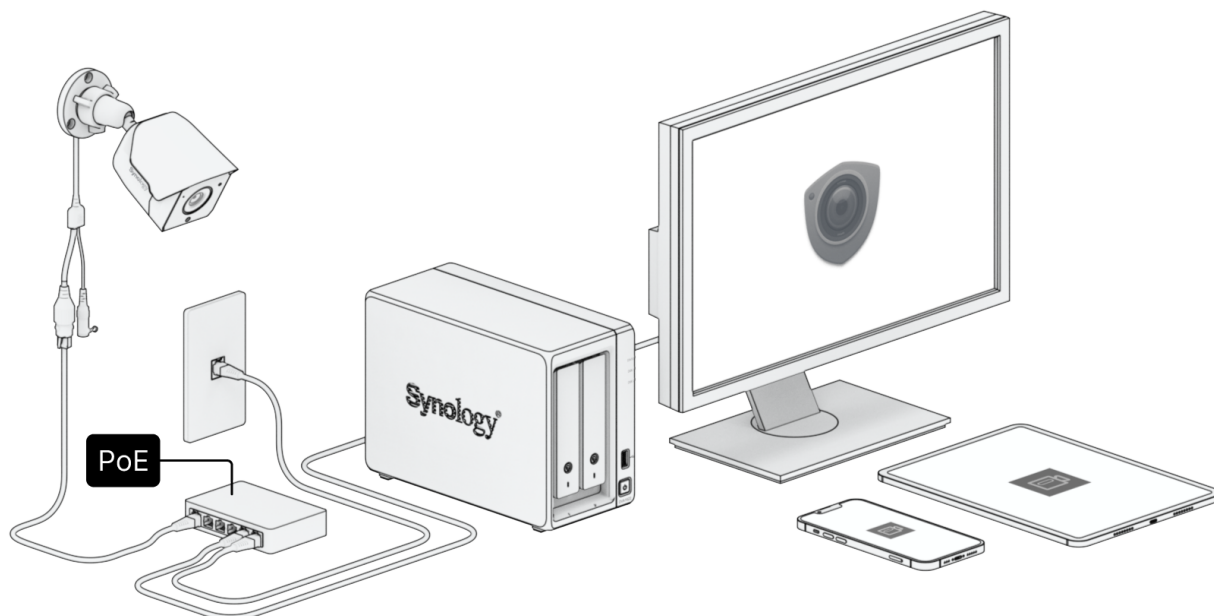

2. Zoek uw camera's op en beheer ze met de [Synology Camera Tool](#), zelfs als Surveillance Station niet beschikbaar is.

#### Opmerkingen:

- Als uw netwerk geen DHCP-server heeft, is het standaard-IP-adres van de camera 192.168.0.50.
- Het RTSP-streampad van de Synology Camera is:
  - `rtsp://[IP-adres]/[nummer van stream]`, bijvoorbeeld `rtsp://192.168.0.50/1` voor Stream 1.
  - Voor RTSP-streaming is authenticatie vereist. Stel uw Synology Camera eerst in via zijn webinterface, Camera Tool of Surveillance Station.

## SYNOLOGY, INC. EINDGEBRUIKER LICENTIEOVEREENKOMST

BELANGRIJK - LEES AANDACHTIG: DEZE LICENTIEOVEREENKOMST VOOR DE GEBRUIKER ("EULA") IS EEN JURIDISCHE OVEREENKOMST TUSSEN U (OF EEN INDIVIDU OF EEN RECHTSPERSOON) EN SYNOLOGY, INC. ("SYNOLOGY") VOOR DE SYNOLOGY SOFTWARE DIE OP HET SYNOLOGY-PRODUCT WERD GEINSTALLEERD DAT DOOR U WERD GEKOCHT (HET "PRODUCT"), OF LEGAAL WERD GEDOWNLOAD VAN [WWW.SYNOLOGY.COM](http://WWW.SYNOLOGY.COM), OF ANDER KANAAL DAT DOOR SYNOLOGY WORDT AANGEBODEN ("SOFTWARE").

ALS U DE PRODUCTEN MET DE SOFTWARE GEBRUIKT, DE SOFTWARE OP DE PRODUCTEN OF APPARAAT DAT VERBONDEN IS MET DE PRODUCTEN INSTALLEERT, GAAT U AKKOORD OM AAN DE VOORWAARDEN VAN DEZE EULA GEBONDEN TE ZIJN. ALS U NIET AKKOORD BENT MET DE VOORWAARDEN VAN DEZE EULA MAG U DE PRODUCTEN DIE DE SOFTWARE BEVATTEN OF DE SOFTWARE NIET DOWNLOADEN VAN [WWW.SYNOLOGY.COM](http://WWW.SYNOLOGY.COM) OF ANDERE KANALEN DIE DOOR SYNOLOGIE WORDEN AANGEBODEN. U MOET HET PRODUCT RETOURNEREN NAAR DE VERKOPER WAAR U HET HEBT GEKOCHT VOOR EEN TERUGBETALING IN OVEREENSTEMMING MET HET TOEPASSELIJKE RETOURBELEID VAN DE VERKOPER.

Deel 1. Beperkte softwarelicentie. Onderhevig aan de algemene voorwaarden van deze EULA verleent Synology u een beperkte, niet-exclusieve, niet-overdraagbare, persoonlijke licentie om een kopie van de Software van het Product of op uw apparaat dat verbonden is met het product te installeren, uit te voeren en te gebruiken op het product, uitsluitend in het kader van uw geautoriseerd gebruik van het Product.

Deel 2. Documentatie. U kunt een redelijk aantal kopieën maken en gebruiken van alle documentatie geleverd met de Software; op voorwaarde dat deze kopieën enkel worden gebruikt voor interne bedrijfsdoeleinden en niet opnieuw worden gepubliceerd of gedistribueerd (afgedrukt of in elektronische vorm) aan een derde partij.

Deel 3. Back-up U kunt een redelijk aantal kopieën maken van de Software, uitsluitend voor back-up en archiveringsdoeleinden.

Deel 4. Updates. Alle software die Synology u levert of die beschikbaar wordt gemaakt op de Synology website op [www.synology.com](http://www.synology.com) ("Website") of ander kanaal dat door Synology wordt aangeboden, dat de oorspronkelijke Software bijwerkt of aanvult, wordt gedekt door deze EULA tenzij afzonderlijke licentievoorzwaarden worden geleverd. In dit geval zullen deze afzonderlijke voorwaarden leidend zijn.

Deel 5. Licentiebeperkingen. De licentie vermeld in Sectie 1, 2 en 3 is enkel van toepassing op de mate waarin u het Product hebt besteld en betaald, en vermeldt al uw rechten met betrekking tot de Software. Synology behoudt zich alle rechten voor die niet expliciet worden vermeld in deze EULA. Zonder vermindering van het voorgaande mag u geen enkele derde partij autoriseren of toelaten: (a) de Software te gebruiken voor een ander doel dan in verband met het Product; (b) de Software licentiëren, verdelen, leasen, verhuren, uitlenen, toewijzen of anderszits toepassen of de Software gebruiken; (c) de bron code reverse engineeren, decompileren, de-assembleren of een poging ondernemen de broncode te kennen voor of eventuele handelsgeheimen met betrekking tot de Software, behalve en uitsluitend in de mate dat een dergelijke activiteit expliciet toegelaten is door de toepasselijke wetgeving, ondanks deze beperking; (d) eventuele afgeleide werken van de Software aanpassen, wijzigen, veranderen, vertalen of aanmaken; (e) informatie met betrekking tot het auteursrecht of andere eigendomsrechten op de Software of Product verwijderen, veranderen of verbergen op het Product; of (f) alle methoden gebruikt door Synology om toegang tot de componenten, eigenschappen of functies van het Product of de Software te omzeilen of proberen te omzeilen. Met inachtneming van de beperkingen die in Deel 5 worden gespecificeerd, mag u voor commerciële doeleinden services die op een Synology NAS-server worden gehost aan derden leveren.

Deel 6. Open Source. De Software kan componenten bevatten die worden gelicentieerd aan Synology onder de GNU Algemene Openbare Licentie ("GPL componenten"), momenteel beschikbaar op <http://www.gnu.org/licenses/gpl.html>. De voorwaarden van de GPL gelden uitsluitend met betrekking tot de GPL-componenten in de mate dat deze EULA conflicteert met de vereisten van de GPL in het kader van uw gebruik van de GPL-componenten en, in een dergelijke situatie, verklaart u zich akkoord gebonden te zijn door de GPL met betrekking tot uw gebruik van dergelijke componenten.

Deel 7. Audit. Synology heeft het recht om te controleren of u de voorwaarden van deze EULA naleeft. U verklaart zich akkoord toegang te verlenen aan Synology tot de faciliteiten, apparatuur, boeken, registraties en documenten en om anderzijds redelijk samen te werken met Synology om een dergelijke audit, door Synology of afgevaardigden van Synology, mogelijk te maken.

Deel 8. Eigendom. De Software is de waardevolle eigendom van Synology en zijn licentiehouders en wordt beschermd door auteursrechten en andere wetgeving en verdragen ten aanzien van intellectueel eigendom. Synology of zijn licentiehouders zijn eigenaar van alle rechten, titels en belangen in en op de Software, inclusief maar niet beperkt tot het auteursrecht en andere intellectuele eigendomsrechten.

Deel 9. Beperkte garantie. Synology biedt een beperkte garantie dat de Software substantieel zal voldoen aan de specificaties voor de Software die door Synology werden gepubliceerd, indien aanwezig, of anderszits vooropgesteld op de website, gedurende een periode die door uw lokale wetgeving wordt vereist. Synology zal commercieel redelijke inspanningen leveren om, volgens het exclusieve oordeel van Synology, een dergelijke niet-conformiteit in de Software te

corrigeren of een Software te vervangen die niet conform is met de voorgaande garantie, op voorwaarde dat u Synology schriftelijk op de hoogte brengt van deze niet-conformiteit tijdens de garantieperiode. De voornoemde garantie is niet van toepassing op een niet-conformiteit die het resultaat is van: (w) het gebruik, de reproductie, de distributie of openbaarmaking die niet in overeenstemming is met deze EULA; (x) de aanpassing, de wijziging of een andere verandering van de Software door iemand anders dan Synology; (y) de combinatie van de Software met een product, diensten of andere items geleverd door iemand anders dan Synology; of (z) uw nalatigheid deze EULA na te leven.

Deel 10. Ondersteuning. Tijdens de periode die in Deel 9 wordt vermeld, zal Synology de ondersteuningsdiensten beschikbaar maken voor u. Na het verstrijken van deze periode kan de ondersteuning voor de Software beschikbaar zijn van Synology op schriftelijke aanvraag.

Deel 11. Afwijzing van garanties. TENZIJ UITDRUKKELIJK HIERBOVEN VERMELD, WORDT DEZE SOFTWARE "AS IS" EN MET ALLE FOUTEN GELEVERD. SYNOLOGY EN ZIJN LEVERANCIERS VERWERPEN HIER ALLE ANDERE GARANTIES, EXPLICIET, IMPLICIET OF STATUTAIR, ALS RESULTAAT VAN DE WETGEVING OF ANDERZIJD, MAAR NIET BEPERKT TOT EVENTUELE IMPLICIETE GARANTIES VAN VERHANDELBAARHEID, GESCHIKTHEID VOOR EEN SPECIFIEK DOELEINDE OF GEBRUIK, TITEL, MET BETREKKING TOT DE SOFTWARE. ZONDER BEPERKING VAN HET VOORGAANDE BIEDT SYNOLOGY GEEN GARANTIE DAT DE SOFTWARE VRIJ IS VAN BUGS, FOUTEN, VIRUSSEN OF ANDERE DEFECTEN.

Deel 12. Afwijzing van bepaalde schade. SYNOLOGY, NOCH ZIJN LICENTIEHOUDERS, KUNNEN IN GEEN GEVAL AANSPRAKELIJK WORDEN GESTELD VOOR EVENTUELE INCIDENTELE, INDIRECTE, SPECIALE, STRAFFELIJK, GEVOLGSCHADE OF GELIJKAARDIGE SCHADE OF WELKE AANSPRAKELIJKHEID DAN OOK (INCLUSIEF, MAAR NIET BEPERKT TOT HET VERLIES VAN GEGEVENS, INFORMATIE, OPBRENGSTEN, WINST OF BEDRIJF) DIE HET RESULTAAT ZIJN VAN OF VERWANT ZIJN AAN HET GEBRUIK VAN DE SOFTWARE OF DE ONMOGELIJKHEID DE SOFTWARE TE GEBRUIKEN ONDER OF IN VERBAND MET DEZE EULA OF DE SOFTWARE, ONGEACHT OF DIT GEBASEERD IS OP CONTRACT, ONRECHTMATIGE DAAD (INCLUSIEF NALATIGHEID), STRIKTE AANSPRAKELIJKHEID OF ANDERE THEORIE, ZELFS ALS SYNOLOGY OP DE HOOGTE WERD GEBRACHT VAN EEN DERGELIJKE SCHADE.

Deel 13. Aansprakelijkheidsbeperking. DE AANSPRAKELIJKHEID VAN SYNOLOGY EN ZIJN LEVERANCIERS ALS RESULTAAT VAN OF VERWANT AAN HET GEBRUIK VAN DE SOFTWARE OF ANDERZIJD ONDER OF IN VERBAND MET DEZE EULA OF DE SOFTWARE IS BEPERKT TOT HET WERKELIJK DOOR U BETAALDE BEDRAG VOOR HET PRODUCT, ONGEACHT DE SCHADE DIE U KUNT OPLOPEN EN ONGEACHT OF DIT GEBASEERD IS OP CONTRACT, ONRECHTMATIGE DAAD (INCLUSIEF NALATIGHEID), STRIKTE AANSPRAKELIJKHEID OF EEN ANDERE THEORIE. De voornoemde afwijzing van garanties, afwijzing van bepaalde schade en beperking van de aansprakelijkheid is van toepassing op de maximum mate toegelaten door de toepasselijke wetgeving. De wetten van bepaalde staten/rechtsgebieden verbieden de uitsluiting van impliciete garanties of de uitsluiting of beperking van bepaalde schade. Binnen de mate dat deze wetgeving van toepassing op deze EULA is het mogelijk dat de voornoemde uitsluitingen en beperkingen niet van toepassing zijn op u.

Deel 14. Uitvoerrestricties. U erkent dat de Software onderworpen is aan de exportrestricties van de V.S. U gaat ermee akkoord dat u alle toepasselijke wetten en verordeningen naleeft die van toepassing zijn op de Software, inclusief maar zonder beperking van de exportwetgeving van de Verenigde Staten.

Deel 15. Beëindiging. Zonder afbreuk aan eventuele andere rechten kan Synology deze EULA beëindigen als u de hierin vermelde algemene voorwaarden niet naleeft. In een dergelijke situatie moet u uw gebruik van de Software stopzetten en alle kopieën van de Software en alle onderdelen vernietigen.

Deel 16. Toewijzing. U mag uw rechten onder deze EULA niet overdragen of toewijzen aan een derde partij, behalve de rechten die vooraf op het Product werden geïnstalleerd. Een dergelijke overdracht of toewijzing in overtreding van de voornoemde beperking zal nietig worden verklaard.

Deel 17. Toepasselijke wetgeving. Tenzij expliciet verboden door de lokale wetgeving wordt deze EULA bepaald door de wetgeving van het land waar Synology Inc. actief is, zonder rekening te houden met eventuele conflicten van tegenstrijdige wettelijke principes.

Deel 18. Geschillenbeslechting. Elk geschil, controversie of claim die voortvloeit uit of in verband staat met deze EULA wordt exclusief en definitief opgelost door arbitrage die door drie neutrale bemiddelaars, in overeenstemming met de procedures van de Arbitragewet en soortgelijke regels zoals opgelegd in het land waar Synology Inc. actief is, wordt uitgevoerd. Arbitrage en verwante handhavingsregels. In dergelijke situaties wordt de arbitrage beperkt tot het geschil tussen u en Synology. De arbitrage, of een deel ervan, wordt niet geconsolideerd met andere arbitrage en wordt niet uitgevoerd op basis van een class wide- of class action-basis. De arbitrage vindt plaats in Taipei, en de arbitrageprocedure wordt uitgevoerd in het Engels, of, indien beide partijen daartoe akkoord gaan, in het Mandarijn. De beslissing van de arbitrage is definitief en bindend voor de partijen en kan opgelegd worden in ieder bevoegd rechtsgebied. U begrijpt dat, in de afwezigheid van deze voorziening, u het recht heeft een dergelijk geschil, controversie of claim te procederen in een rechtbank, inclusief het recht claims te procederen op basis van klasse of principieel proces, en u heeft expliciet en bewust afstand gedaan van deze rechten en gaat akkoord ieder geschil op te lossen door bindende arbitrage in overeenstemming met de voorzieningen van dit Deel 18. Niets in dit Deel kan worden beschouwd als een verbod of beperking van Synology schadeloosstelling te zoeken via een gerechtelijk bevel of dergelijke andere rechten en oplossingen te zoeken die het bedrijf bij recht of billijkheid heeft met betrekking tot eventuele bedreigingen of dreigende overtreding van een voorziening



van deze EULA met betrekking tot de intellectuele eigendomsrechten van Synology.

Deel 19. Gerechtskosten. In iedere arbitrage, bemiddeling of andere wettelijke actie of gerechtelijke actie om rechten of oplossingen af te dwingen onder deze EULA heeft de winnende partij het recht, bovenop iedere andere schadeloosstelling waar de betreffende partij recht op heeft, de kosten en redelijke gerechtskosten te recupereren.

Deel 20. Scheidbaarheid. Indien een voorziening van deze EULA als ongeldig, onwettelijk of niet afdwingbaar wordt beschouwd door een bevoegde rechtbank, dan blijft de rest van deze EULA volledig van kracht.

Deel 21. Volledige overeenkomst. Deze EULA omvat de volledige overeenkomst tussen Synology en u met betrekking tot de Software en het onderwerp hiervan en heeft prioriteit boven alle vorige en gelijktijdige afspraken en overeenkomsten, zowel schriftelijk als mondeling. Geen enkele wijziging, amendement of afwijzing van een van de voorzieningen van deze EULA is geldig tenzij vooropgesteld in een schriftelijk instrument ondertekend door de partij die hierdoor wordt gebonden.

Deze EULA is een vertaling van de Engels versie. In het geval van een geschil tussen de Engelse en eventuele niet-Engels versies zal de Engelstalige versie prevaleren.

## SYNOLOGY, INC. BEPERKTE PRODUCTGARANTIE

DEZE VERTALING IS UITSLUITEND BEDOELD TER INFORMATIE. IN GEVAL VAN VERSCHILLEN PREVALEERT DE ENGELSE VERSIE.

DEZE BEPERKTE GARANTIE ('GARANTIE') IS VAN TOEPASSING OP DE PRODUCTEN (ZOALS HIERONDER GEDEFINIEERD) VAN SYNOLOGY, INC. EN HAAR GELIEERDE PARTIJEN, MET INBEGRIJ VAN SYNOLOGY AMERICA CORP (GEZAMENLIJK 'SYNOLOGY' TE NOEMEN). WANNEER U DE VERPAKKING OPENT EN/OF HET PRODUCT GEBRUIKT, AANVAARDT U TE ZIJN GEBONDEN AAN DE VOORWAARDEN VAN DEZE GARANTIE. HOUD ER REKENING MEE DAT DEZE BEPERKTE GARANTIE NIET VAN TOEPASSING IS OP DE SOFTWARE DIE IN DE PRODUCTEN IS OPGENOMEN EN WAARVOOR EEN LICENTIEOVEREENKOMST VOOR EINDGEBRUIKERS GELDT. SYNOLOGY BEHOUDT ZICH HET RECHT VOOR DEZE PRODUCTGARANTIE VAN TIJD TOT TIJD ZONDER VOORAFGAANDE KENNISGEVING AAN TE PASSEN EN/OF TE WIJZIGEN. GEBRUIK HET PRODUCT NIET ALS U NIET INSTEMT MET DE VOORWAARDEN VAN DEZE GARANTIE. RETOURNEER HET PRODUCT IN PLAATS DAARVAN AAN DE VERKOPER BIJ WIE U HET HEBT GEKOCHT OM UW GELD RETOUR TE ONTVANGEN OVEREENKOMSTIG HET TOEPASSELIJKE RETOURSBELEID VAN DE VERKOPER.

HOUD ER REKENING MEE DAT DE GARANTIEONDERSTEUNING VAN SYNOLOGY NIET IN ELK LAND BESCHIKBAAR IS EN DAT SYNOLOGY KAN WEIGEREN DE ONDERSTEUNING OP BASIS VAN DEZE BEPERKTE GARANTIE TE VERSTREKKEN ALS U DERGELIJKE ONDERSTEUNING NIET AANVRAAGT IN HET LAND WAARIN HET PRODUCT OORSPRONKELIJK WERD GEKOCHT. HET LAND WAARIN HET PRODUCT OORSPRONKELIJK WERD GEKOCHT, ZAL WORDEN BEPAALD OP BASIS VAN DE INTERNE GEGEVENS VAN SYNOLOGY.

Lokale wetgeving ter bescherming van consumenten. Voor consumenten die onder lokale wet- en regelgeving ter bescherming van consumenten vallen, worden de hierin verleende rechten aangevuld met alle rechten en rechtsmiddelen die in dergelijke lokale wet- en regelgeving ter bescherming van consumenten worden beschreven.

### Lid 1. Producten

(a) 'Producten' verwijst naar Nieuwe Producten of Gereviseerde Producten.

(b) 'Nieuw Product' verwijst naar de hardware van Synology en de accessoires van Synology die zijn inbegrepen in de oorspronkelijke verpakking die de Klant kocht bij een bevoegde distributeur of wederverkoper van Synology. U kunt ons 'Nieuwe Product' bekijken op [Status productondersteuning](#).

(c) 'Gereviseerd Product' verwijst naar alle producten van Synology die door Synology's gelieerde partij of door een bevoegde distributeur of wederverkoper van Synology zijn gereviseerd, met uitzondering van producten die door wie dan ook worden verkocht 'zoals ze zijn' of 'zonder garantie'.

(d) 'Reserveonderdeel' verwijst naar alle onderdelen, componenten en andere uitrusting die is geïnstalleerd of geïntegreerd in of is bevestigd aan het Product.

(e) Overige definities: 'Klant' verwijst naar de oorspronkelijke persoon of entiteit die het Product van Synology heeft gekocht of naar een erkende Synology-distributeur of -wederverkoper; 'Webwinkel' verwijst naar een webwinkel die wordt beheerd door Synology of door de aan Synology gelieerde partij; 'Software' verwijst naar de bedrijfseigen software van Synology die op het Product aanwezig is als dit door de Klant wordt gekocht, die door de Klant via de Website wordt gedownload of die vooraf op het Product is geïnstalleerd door Synology, en omvat alle firmware, gerelateerde media, afbeeldingen, animaties, video's, audio, tekst en applets die in de software of in het Product zijn verwerkt, alsook alle updates of upgrades van dergelijke software.

### Lid 2. Garantieperiode

(a) 'Garantieperiode': De garantieperiode begint op de aankoopdatum die staat vermeld op het aankoopbewijs of de factuur dat/die aan de Klant wordt gepresenteerd en eindigt op de dag na het einde van de Garantieperiode voor elk Nieuw Product. U kunt informatie over de Garantieperiode voor elk Nieuw Product vinden op [Status productondersteuning](#). Voor Reserveonderdelen is de Garantieperiode bij normaal gebruik één jaar (vijf jaar voor systeemschijven) vanaf de datum van aankoop van het Product. Voor Gereviseerde Producten of gerepareerde onderdelen is de Garantieperiode de rest van de Garantieperiode van het product dat ze vervangen, of negentig (90) dagen vanaf de datum waarop het Product werd vervangen of gerepareerd, afhankelijk van wat langer duurt. De bovengenoemde Garantieperiodes zijn niet van toepassing voor Producten waarbij wordt aangegeven dat ze worden verkocht 'zoals ze zijn' of 'zonder garantie'. Als er geen geldig aankoopbewijs van ons Product of een Productfactuur wordt overlegd, of als deze duidelijk foutief of vervalst is, begint de Garantieperiode voor het gepresenteerde Product vanaf de productiedatum volgens de interne gegevens van Synology.

(b) 'Verlengde Garantieperiode': Voor Klanten die de optionele services EW201/EW202 of Uitgebreide Garantie Plus aanschaffen voor Nieuwe Producten zoals gedefinieerd in Lid 1 (b), wordt de Garantieperiode met twee jaar verlengd. Voor EW201/EW202 kunt u de toepasselijke Productmodellen en regio's hier raadplegen: [Uitgebreide Garantie EW201/EW202](#). Voor Uitgebreide Garantie Plus kunt u de toepasselijke Productmodellen en regio's hier raadplegen: [Uitgebreide Garantie Plus](#). De Klant kan slechts één van de optionele services kiezen.

(c) 'Onmiddellijke beëindiging van Garantieperiode': Voor schijfproducten van Synology eindigt de Garantieperiode onmiddellijk als zich een van de volgende situaties voordoet: (a) voor solid state drives, wanneer de [slijtage-indicator voor de levensduur](#) de limiet heeft bereikt die is gespecificeerd in de 'productspecificaties' van de schijf die bij het gekochte Product zijn geleverd of deze overschrijdt; (b) voor alle schijfproducten, wanneer de maximale temperatuur gelijk is aan of hoger is dan de werktemperatuurlimiet van de schijf, die is gespecificeerd in de 'productspecificaties' die bij het gekochte Product zijn geleverd.

### Lid 3. Beperkte garantie en rechtsmiddelen

3.1 Beperkte garantie. Behoudens lid 3.2 garandeert Synology de Klant dat ieder Product (a) vrij is van materiële defecten in vakmanschap en (b) tijdens de Garantieperiode bij normaal gebruik substantieel zal presteren in overeenstemming met de door Synology gepubliceerde specificaties voor het Product. Een dergelijke beperkte garantie geldt niet voor de Software die in het product is opgenomen of door de Klant is gekocht, waarop de met het Product meegeleverde licentieovereenkomst voor eindgebruikers van toepassing is. Synology geeft geen garantie voor Gereviseerde Producten die worden verkocht 'zoals ze zijn' of 'zonder garantie'.

De bovengenoemde Beperkte Garantie is niet overdraagbaar en geldt alleen voor Klanten die Producten rechtstreeks kopen bij Synology's gelieerde partij, wederverkopers en distributeurs die door Synology zijn erkend. De hierin beschreven garantie eindigt bij verkoop of overdracht van het Product door de Klant aan een derde partij.

3.2 Uitsluitingen. De voornoemde garanties en garantieverplichtingen zijn niet van toepassing op een Product (a) dat is geïnstalleerd of gebruikt op een wijze die niet is gespecificeerd of beschreven in het Product, de specificaties of de bijbehorende documenten, of op enigerlei wijze is misbruikt, onjuist gebruikt of beschadigd; (b) dat beschadigd is geraakt als gevolg van een ongeval, brand, contact met een vloeistof, aardbeving of een andere externe oorzaak, of productgebruik in een ongeschikte omgeving; (c) dat is gedemonteerd zonder toestemming van Synology; of (d) met cosmetische schade als gevolg van normale slijtage of anderszins vanwege normale veroudering van het Product, met inbegrip van, maar niet beperkt tot krassen, deuken en defecte kunststof rond poorten, tenzij het defect is ontstaan als gevolg van een gebrek in materialen of vakmanschap; (e) waarvan het serienummer is verwijderd of onzichtbaar is gemaakt op het Product, waardoor identificatie niet mogelijk is; (f) dat beschadigd of defect is omdat de Klant nalaat een correctie, wijziging, verbetering of een andere update uit te voeren die door Synology aan de Klant ter beschikking is gesteld, of omdat de Klant een correctie, wijziging, verbetering of andere update implementeert, installeert of gebruikt die door een derde partij ter beschikking is gesteld; (g) dat beschadigd, defect of incompatibel is geworden vanwege installatie of gebruik met artikelen die niet door Synology zijn geleverd, anders dan de hardware, software of andere accessoires waarvoor het Product is ontworpen.

Let op, in elk van bovenstaande situaties voert Synology een inspectie en controle van het uiterlijk en de functies van het Product uit. Synology kan weigeren om garantiediensten te verlenen, met inbegrip van, maar niet beperkt tot productreparatie, technische ondersteuning en productvervanging zoals beschreven in Lid 3.3, voor welk Product ook in elk van de bovenstaande situaties.

3.3 Ondersteuning op basis van de garantie en exclusief rechtsmiddel. Als de Klant binnen de toepasselijke Garantieperiode op de ondervermelde manier kennisgeeft van het niet-conformer aan een van de garanties die in lid 3.1 zijn bepaald, zal Synology na verificatie naar het oordeel van Synology: (a) zich redelijke commerciële inspanningen getroosten om het Product te repareren, (b) technische ondersteuning bieden, of (c) het niet-conforme Product of een onderdeel hiervan vervangen nadat het volledige Product is geretourneerd in overeenstemming met lid 3.4. De voorgaande bepaling beschrijft de volledige aansprakelijkheid van Synology en het enige en exclusieve rechtsmiddel van de Klant voor een schending van de garantie onder lid 3.1 of enig ander defect of gebrek in het Product. De Klant zal Synology redelijkerwijs bijstaan bij het diagnosticeren en valideren van enige afwijking in het Product. Merk op dat de ondersteuning op basis van de garantie niet van toepassing is op het redden van gegevens die zijn opgeslagen op het Synology-product of de back-up ervan. De Klant dient een back-up van de opgeslagen gegevens te maken voordat het Product aan Synology wordt geretourneerd. Synology kan alle informatie en gegevens van het Product verwijderen tijdens het uitvoeren van de garantieservices en is niet verantwoordelijk of aansprakelijk voor enig verlies van gegevens die daarop staan. Bovendien is de Klant verplicht om alle accessoires die niet vooraf zijn geïnstalleerd, zoals een adapterkaart, geheugen, harde schijf of solid state drive, te verwijderen. Synology is niet verantwoordelijk voor het verlies van niet-verwijderde componenten die niet vooraf zijn geïnstalleerd.

3.4 Retourneren. Om een claim op basis van de garantie in te dienen, moet de Klant het volledige Product aan Synology retourneren overeenkomstig dit Lid 3.4. Elk geretourneerd Product (a) dat is gedemonteerd (behalve in opdracht van Synology); of (b) waarvan het serienummer is verwijderd of onzichtbaar gemaakt, waardoor identificatie niet mogelijk is, of (c) dat tijdens de retourzending is beschadigd vanwege een ongeschikte verpakking (met inbegrip van, maar niet beperkt tot krassen en vervorming), wordt geweigerd en op kosten van de Klant teruggezonden naar de Klant. Elk Product moet gefrankeerd, verpakt in een verpakking die voldoende in staat is de inhoud ervan te beschermen en in dezelfde staat als waarin deze van Synology werd ontvangen, worden geretourneerd naar het adres dat door Synology is opgegeven. Afhankelijk van de locatie van de Klant kan een internationale zending nodig zijn, en de Klant is verantwoordelijk voor invoerrechten, inklaringskosten en andere kosten die verbonden zijn aan de vervangingservice. De Klant is verantwoordelijk voor de verzekering en het risico van verlies en/of schade met betrekking tot geretourneerde artikelen totdat ze goed door Synology zijn ontvangen.

3.4.1 Algemene vervangings-service. Elke retournering van een Product door de Klant op grond van Lid 3.3 moet plaatsvinden overeenkomstig de dan geldende vervangingsprocedures van Synology en met het aankoopbewijs of de factuur. Meer informatie over de vervangingsprocedure is hier te vinden: [Hoe kan ik een garantieclaim indienen voor mijn Synology-product?](#)

3.4.2 Uitgebreide Garantie Plus-service. (Alleen van toepassing op Klanten die Uitgebreide Garantie Plus hebben gekocht)

(a) Service Standaard Rechtstreekse Vervanging: Voor de service Standaard Rechtstreekse Vervanging moet de Klant het niet-conforme Product, waarvan Synology heeft bevestigd dat het moet worden vervangen, eerst op eigen kosten retourneren naar het aangewezen retourservicecentrum. De vervanging wordt pas verzonden wanneer het niet-conforme product is ontvangen door het retourservicecentrum dat Synology heeft aangewezen.

(b) Service Vervroegde Rechtstreekse Vervanging: Bij de service Vervroegde Rechtstreekse Vervanging stuurt Synology het vervangende Product naar het door de Klant opgegeven adres voordat de Klant het niet-conforme product retourneert. De Klant moet, binnen achtentwintig (28) kalenderdagen na de datum waarop de aanvraag is goedgekeurd, het niet-conforme Product, waarvan Synology heeft bevestigd dat het moet worden vervangen, op eigen kosten retourneren naar het betreffende retourservicecentrum en moet een creditcardautorisatie toestaan bij wijze van waarborg. De creditcardautorisatie wordt geannuleerd zodra het Synology het niet-conforme Product van de Klant heeft ontvangen. Als de Klant het niet-conforme product niet binnen achtentwintig (28) kalenderdagen heeft geretourneerd, heeft Synology het recht om de waarborgsom volledig af te schrijven van de creditcard van de Klant en om alle services die verbonden zijn aan de serienummers van het niet-conforme Product en het vervangende product te deactiveren. Daarnaast behoudt Synology zich het recht voor om in de toekomst te weigeren eventueel relevante technische ondersteuning te bieden. De voornoemde maatregelen hebben geen gevolgen voor de wettelijke rechten van Synology die daaruit voortvloeien.

3.5 Vervanging van Nieuwe Producten of Gereviseerde Producten door Synology. Als Synology ervoor kiest om een Product op grond van deze Garantie, zoals beschreven in lid 3.1, te vervangen, zal Synology voor eigen rekening een vervangend Product via de door Synology geselecteerde verzendmethode verzenden nadat het niet-conforme Product, dat op grond van lid 3.4 werd geretourneerd, is ontvangen en Synology heeft gevalideerd dat het Product niet aan de garantie voldoet. Vóór verzending van het Gereviseerde Product naar de Klant is gecontroleerd of deze volledig voldoet aan Synology's kwaliteitsnorm. Let op, een deel van de Gereviseerde Producten kan bepaalde vlekken, krassen en andere geringe slijtage hebben. In sommige landen kan Synology naar eigen goeddunken de Synology Replacement Service op bepaalde Producten toepassen, wat inhoudt dat Synology een vervangend Product naar de Klant stuurt voordat Synology het door de Klant teruggezonden niet-conforme Product heeft ontvangen ('Synology Replacement Service').

3.6 Afwijzing van garanties. DE GARANTIES, VERPLICHTINGEN EN AANSPRAKELIJKHEID VAN SYNOLOGY EN DE RECHTSMIDDELEN VAN DE KLANT DIE IN DEZE GARANTIE WORDEN VERMELD, ZIJN EXCLUSIEF EN VERVANGEN ANDERE GARANTIES, VERPLICHTINGEN EN AANSPRAKELIJKHEDEN VAN SYNOLOGY – DIE HIERBIJ DOOR DE KLANT WORDEN AFGEWEZEN, GEVRIJWAARD EN ONTKEND – ALSOOK ALLE ANDERE RECHTEN, VORDERINGEN EN RECHTSMIDDELEN VAN DE KLANT JEGENS SYNOLOGY, HETZIJ EXPLICIET OF IMPLICIET OP BASIS VAN DE WETGEVING OF ANDERZIJDS, MET BETREKKING TOT HET PRODUCT, BEGELEIDENDE DOCUMENTATIE OF SOFTWARE, ALSOOK ALLE ANDERE GOEDEREN OF DIENSTEN DIE ONDER DEZE GARANTIE WORDEN GELEVERD, INCLUSIEF, MAAR NIET BEPERKT TOT: (A) IMPLICIETE GARANTIES TEN AANZIEN VAN DE VERKOOPBAARHEID OF GESCHIKTHEID VOOR EEN SPECIFIEK DOELEINDE OF GEBRUIK; (B) IMPLICIETE GARANTIE VEROORZAAKT DOOR DE PRESTATIE, DE HANDELSWIJZEN, HET GEBRUIK OF DE HANDEL; (C) VORDERINGEN INZAKE INBREUK OF VERDUISTERING; OF (D) VORDERINGEN VANWEGE EEN ONRECHTMATIGE DAAD (OP BASIS VAN NALATIGHEID, STRIKTE AANSPRAKELIJKHEID, PRODUCTAANSPRAKELIJKHEID OF EEN ANDERE THEORIE). SYNOLOGY BIEDT GEEN GARANTIE EN WIJST SPECIFIEK ELKE GARANTIE AF DAT DE GEGEVENS OF INFORMATIE DIE OP EEN PRODUCT VAN SYNOLOGY WORDT/WORDEN OPGESLAGEN, VEILIG IS/ZIJN, ZONDER RISICO OP GEGEVENSVERLIES. SYNOLOGY ADVISEERT DE KLANT DE NODIGE MAATREGELEN TE TREFFEN OM EEN RESERVEKOPIE TE MAKEN VAN DE GEGEVENS DIE OP HET PRODUCT WORDEN OPGESLAGEN. SOMMIGE STATEN VERBIEDEN BEPERKING VAN IMPLICIETE GARANTIES. IN DAT GEVAL IS DE BOVENGENOMENDE BEPERKING MOGELIJK NIET OP DE KLANT VAN TOEPASSING.

3.7 Beperkingen van Uitgebreide Garantie Plus. (a) De Klant moet de aankoop Uitgebreide Garantie Plus-service afronden binnen negentig (90) dagen na de oorspronkelijke aankoopdatum van het nieuwe Product. (b) Aangezien Synology de Uitgebreide Garantie Plus-service niet overal verleent, moet de Klant tijdens het aankoopproces zijn regio selecteren om de Service te kunnen activeren. Als de Klant een beroep op de Uitgebreide Garantie Plus-service doet vanuit een ander gebied dan het geselecteerde gebied, kan Synology naar eigen goeddunken beslissen de Uitgebreide Garantie Plus-service niet te verlenen; (c) Uitzonderingen op de dekking: de Uitgebreide Garantie Plus-service is niet van toepassing in overzeese departementen, overzeese gebieden, overzeese zelfstandige regio's en eilanden van de toepasselijke landen en regio's, met uitzondering van de hoofdeilanden.

Lid 4. Aansprakelijkheidsbeperking

4.1 Overmacht. Synology is niet aansprakelijk voor en kan niet worden beschouwd als zijnde nalatig of in overtreding onder deze Garantie op basis van een vertraging of de nalatigheid bij het uitvoeren van de verplichtingen in deze Garantie als

gevolg van een oorzaak of situatie die buiten haar redelijke controle valt (inclusief, zonder beperking, iedere daad of nalatigheid van de Klant).

4.2. Afwijzing van bepaalde schade. SYNOLOGY EN HAAR LICENTIEHOUDERS KUNNEN IN GEEN GEVAL AANSPRAKELIJK WORDEN GESTELD VOOR DE KOSTEN VAN EVENTUELE INCIDENTELE, INDIRECTE, SPECIALE OF PUNITIEVE SCHADE OF GEVOLGSCHADE OF AANSPRAKELIJKHEID VAN WELKE AARD DAN OOK (INCLUSIEF, MAAR NIET BEPERKT TOT HET VERLIES VAN GEGEVENS, INFORMATIE, OPBRENGSTEN, WINST OF BEDRIJF) DIE VOORTKOMEN UIT OF BETREKKING HEBBEN OP HET GEBRUIK VAN HET PRODUCT, ENIGE BIJBEHORENDE DOCUMENTATIE OF SOFTWARE, ALSOOK VOOR ENIGE ANDERE GOEDEREN OF DIENSTEN DIE OP GROND VAN DEZE GARANTIE WORDEN GEBODEN, HETZIJ OP BASIS VAN EEN CONTRACT, EEN ONRECHTMATIGE DAAD (MET INBEGRIJP VAN NALATIGHEID), STRIKTE AANSPRAKELIJKHEID OF ANDERE THEORIE, ZELFS ALS SYNOLOGY IS GEÏNFORMEERD OVER DE MOGELIJKHEID VAN DERGELIJKE SCHADE.

4.3 Aansprakelijkheidsbeperking. DE AANSPRAKELIJKHEID VAN SYNOLOGY EN HAAR LEVERANCIERS DIE VOORTVLOEIT UIT OF VERBAND HOUDT MET HET GEBRUIK OF HET NIET KUNNEN GEBRUIKEN VAN HET PRODUCT, EVENTUELE BEGELEIDENDE DOCUMENTATIE OF SOFTWARE EN ANDERE GOEDEREN OF DIENSTEN DIE IN HET KADER VAN DEZE GARANTIE WORDEN VERSTREKT, IS BEPERKT TOT HET BEDRAG DAT DE KLANT DAADWERKELIJK VOOR HET PRODUCT HEEFT BETAALD, ONGEACHT DE SCHADE DIE DE KLANT KAN OPLOPEN EN ONGEACHT OF DIT GEBASEERD IS OP EEN CONTRACT, ONRECHTMATIGE DAAD (INCLUSIEF NALATIGHEID), STRIKTE AANSPRAKELIJKHEID OF EEN ANDERE THEORIE. De voornoemde afwijzing van bepaalde schades en aansprakelijkheidsbeperking is van toepassing in de maximale mate die is toegestaan door de toepasselijke wet. De wetgeving in bepaalde staten/rechtsgebieden verbiedt de uitsluiting of beperking van bepaalde schade. De bovenstaande uitsluitingen en beperkingen zijn mogelijk niet van toepassing op de Klant, voor zover deze wetten op het Product van toepassing zijn.

#### Lid 5. Overige bepalingen

5.1 Eigendomsrechten. Het Product en begeleidende Software en documentatie die bij het Product zijn geleverd, omvatten bedrijfseigen en intellectuele eigendomsrechten van Synology en diens externe leveranciers en licentiehouders. Synology houdt en behoudt alle rechten, titels en belangen in de intellectuele eigendomsrechten op het Product; geen enkel recht of eigenaarschap van enige intellectuele eigendomsrechten in of op het Product, de begeleidende Software of documentatie en eventuele andere goederen die onder deze Garantie worden geleverd, worden op grond van deze Garantie aan de Klant overgedragen. De Klant zal (a) de algemene voorwaarden naleven van de licentieovereenkomst van Synology voor eindgebruikers die toebehoort aan enige Software die door Synology of een door Synology erkende distributeur of verkoper wordt geleverd; en (b) zal geen pogingen ondernemen tot reverse engineering van een Product of component ervan, noch de begeleidende Software of een van de intellectuele eigendomsrechten van Synology op enige andere wijze toe-eigenen, omzeilen of overtreden.

5.2 Toewijzing. De Klant zal geen van zijn rechten op grond van deze Garantie direct, door uitvoering van de wet of anderszins toewijzen zonder voorafgaande toelating van Synology.

5.3 Geen aanvullende voorwaarden. Tenzij uitdrukkelijk door deze Garantie wordt toegestaan, zal geen enkele partij zijn gebonden aan, en verwerpt elke partij specifiek elke bepaling, voorwaarde of andere regeling die in conflict is met de bepalingen in deze Garantie die door de tegenpartij wordt toegepast op enig(e) inkooporder, ontvangstbewijs, acceptatie, bevestiging, briefwisseling of anderszins, tenzij elke partij uitdrukkelijk schriftelijk instemt met deze bepaling. Als deze Garantie in strijd is met enige voorwaarden of bepalingen van een andere overeenkomst die door de partijen met betrekking tot het Product is aangegaan, zal deze Garantie prevaleren tenzij de andere overeenkomst specifiek verwijst naar de gedeeltes van deze Garantie die daardoor worden opgeheven.

5.4 Toepasselijk recht. Tenzij lokale wetgeving dat expliciet verbiedt, wordt deze Garantie beheerst door de wetten van de staat Washington (VS) voor Klanten die inwoner zijn van de Verenigde Staten en door de wetten van de Republiek China (Taiwan) voor Klanten die niet in de Verenigde Staten woonachtig zijn, onverlet eventuele beginselen betreffende wetsconflicten. Het VN-verdrag uit 1980 inzake internationale koopovereenkomsten betreffende roerende zaken of iedere opvolger hiervan is niet van toepassing.

5.5 Geschillenbeslechting. Elk geschil, elke controverse en elke vordering als gevolg van of in relatie tot deze Garantie, het Product of dienstverlening van Synology met betrekking tot het Product of de relatie tussen Klanten die woonachtig zijn in de Verenigde Staten en Synology wordt exclusief en definitief opgelost door arbitrage onder de huidige commerciële wetten van de American Arbitration Association, tenzij hieronder anders wordt voorzien. De arbitrage zal plaatsvinden door een enkele arbiter en zal uitsluitend worden beperkt tot het geschil tussen de Klant en Synology. De arbitrage of een deel ervan zal niet worden geconsolideerd met andere arbitrage en zal niet worden uitgevoerd op basis van een groepsproces ('class-wide' of 'class-action'). De arbitrage zal plaatsvinden te King County, Washingto (VS) door indiening van documenten, hetzij telefonisch, online of persoonlijk, zoals op aanvraag van de partijen door de arbiter wordt bepaald. De winnende partij in enige arbitragezaak of enig juridisch proces in de Verenigde Staten of anderszins zal alle kosten en redelijke honoraria van advocaten ontvangen, met inbegrip van de arbitragetarieven die door de winnende partij zijn betaald. Elke beslissing die in een dergelijke arbitragezaak wordt genomen, is definitief en bindend voor de partijen en het oordeel mag daarna worden voorgelegd aan elke bevoegde rechtbank. De Klant begrijpt dat hij, bij de afwezigheid van deze voorziening, het recht heeft een dergelijk geschil of dergelijke controverse of vordering voor te leggen aan een rechtbank, met inbegrip van het recht op een 'class-wide' of 'class-action'-proces, en de Klant neemt uitdrukkelijk en bewust afstand van deze rechten, instemmend elk geschil op te lossen door bindende arbitrage in overeenstemming met

de voorzieningen van lid 5.5. Voor Klanten die niet in de Verenigde Staten wonen moet ieder geschil, iedere controverse of claim beschreven in dit lid definitief worden beslecht volgens arbitrage uitgevoerd door drie neutrale bemiddelaars in overeenstemming met de R.O.C-procedures. Arbitragewetgeving en de toepasselijke handhavingsregels. De arbitrage vindt plaats in Taipei, Taiwan, Republiek China en de arbitrageprocedure zal plaatsvinden in het Engels, of, indien beide partijen daarmee akkoord gaan, in het Mandarijn. De arbitragebeslissing is definitief en bindend voor de partijen en kan in ieder bevoegd rechtsgebied worden afgedwongen. Niets in dit lid kan worden beschouwd als een verbod of beperking van Synology om schadeloosstelling te zoeken via een gerechtelijk bevel of dergelijke andere rechten en rechtsmiddelen die zij recht of billijk acht met betrekking tot eventuele daadwerkelijke of dreigende schendingen van enige bepaling in deze Garantie met betrekking tot de intellectuele eigendomsrechten van Synology.

5.6 Advocaatskosten. In iedere arbitragezaak, bemiddeling of andere wettelijke actie of gerechtelijke actie om rechten of rechtsmiddelen af te dwingen onder deze Garantie heeft de winnende partij naast elke andere schadeloosstelling het recht om de kosten en redelijke gerechtskosten te verhalen.

5.7 Uitvoerrestricties. U erkent dat op het Product mogelijk uitvoerrestricties van de VS van toepassing zijn. U erkent dat u zich zult houden aan alle toepasselijke wetten en verordeningen die op het Product van toepassing zijn, met inbegrip van, maar zonder beperking van, de wetgeving van de Amerikaanse Export Administration.

5.8 Scheidbaarheid. Indien enige bepaling in deze Garantie door een bevoegde rechtbank als ongeldig, onwettelijk of onuitvoerbaar wordt beschouwd, zal de rest van deze Garantie volledig van kracht blijven.

5.9 Volledige overeenkomst. Deze Garantie omvat de volledige overeenkomst en overtreft alle andere vorige overeenkomsten tussen Synology en de Klant met betrekking tot de onderhavige materie. Geen enkele wijziging, aanpassing of afwijzing van een van de bepalingen in deze Garantie is geldig, tenzij deze schriftelijk is uiteengezet en de partij daar door ondertekening ervan aan is gehouden.

5.10 Betaling en beëindiging van de Uitgebreide Garantie Plus-service. (a) Nadat Synology de inkooporder heeft gecontroleerd, dient de Klant onmiddellijk alle kosten en belastingen te betalen. Synology behoudt zich het recht voor de Uitgebreide Garantie Plus-service niet te verlenen aan Klanten die niet in aanmerking komen of niet de wettelijke leeftijd hebben bereikt. (b) Klanten die de Uitgebreide Garantie Plus-service niet binnen dertig (30) dagen na aankoop van het Product hebben gebruikt, kunnen binnen dertig (30) dagen na aankoop een beëindigingsaanvraag indienen via een ticket voor technische ondersteuning.

## **FCC Declaration of Conformity**

This device complies with Part 15 of the FCC Rules. Operation is subject to the following two conditions: (1) this device may not cause harmful interference, and (2) this device must accept any interference received, including interference that may cause undesired operation.

## **Declaration Letter of REACH & RoHS Compliance**

### **About REACH**

In June 2007, the European Union Regulation (EC) 1907/2006 concerning the Registration, Evaluation, Authorization and Restriction of Chemicals (REACH) was first released. Under this Regulation, manufacturers are required to gather information on the properties of their chemical substances, which will allow their safe handling, and to register the information to European Chemicals Agency (ECHA). The aim is to improve the protection of human health and the environment through the better and earlier identification of the intrinsic properties of chemical substances.

### **About RoHS**

RoHS Directive (EU Directive 2002/95/EC ) was issued in 2002, restricted the use of the six chemicals lead, cadmium, mercury, and hexavalent chromium, as well as flame retardants polybrominated biphenyls (PBBs) and polybrominated diphenyl ethers (PBDEs). Under this directive, manufacturers are required to replace these chemicals in their products with less hazardous alternatives.

Then RoHS 2.0 (Directive 2011/65/EU) has replaced Directive 2002/95/EC since January 3, 2013. In 2015, EU commission publishes Directive (EU) 2015/863 to amend Annex II to EU RoHS 2 (Directive 2011/65/EU) to add 4 phthalates (DEHP, BBP, DBP and DIBP) onto the list of restricted substances from 22 July 2019.

### **REACH and RoHS Compliance**

Synology meets all requirements of the REACH Regulation and is compliant to all implemented RoHS type regulations worldwide. To the best of Synology's knowledge, all Synology products in production (including finished





products, spare parts, and packaging materials) are in compliance with the requirements of the Regulation and/or Directives. Synology continues to monitor, influence, and develop our processes to comply with any proposed changes to the Regulation and/or Directives.

## **Federal Communication Commission Interference Statement**

This equipment has been tested and found to comply with the limits for a Class B digital device, pursuant to part 15 of the FCC Rules. These limits are designed to provide reasonable protection against harmful interference in a residential installation. This equipment generates, uses and can radiate radio frequency energy and, if not installed and used in accordance with the instructions, may cause harmful interference to radio communications. However, there is no guarantee that interference will not occur in a particular installation. If this equipment does cause harmful interference to radio or television reception, which can be determined by turning the equipment off and on, the user is encouraged to try to correct the interference by one or more of the following measures:

- Reorient or relocate the receiving antenna.
- Increase the separation between the equipment and receiver.
- Connect the equipment into an outlet on a circuit different from that to which the receiver is connected.
- Consult the dealer or an experienced radio/TV technician for help.

This device complies with part 15 of the FCC Rules. Operation is subject to the following two conditions: (1) This device may not cause harmful interference, and (2) this device must accept any interference received, including interference that may cause undesired operation.

## **Canadian Compliance Statement**

This device complies with Industry Canada license-exempt RSSs. Operation is subject to the following two conditions:

- 1) This device may not cause interference, and
- 2) This device must accept any interference, including interference that may cause undesired operation of the device.

Le présent appareil est conforme aux CNR d'Industrie Canada applicables aux appareils radio exempts de licence. L'exploitation est autorisée aux deux conditions suivantes :

- 1) l'appareil ne doit pas produire de brouillage;
- 2) l'utilisateur de l'appareil doit accepter tout brouillage radioélectrique subi, même si le brouillage est susceptible d'en compromettre le fonctionnement.

This product meets the applicable Innovation, Science and Economic Development Canada technical specifications.

設備名稱：網路攝影機 Equipment name		型號（型式）：BC500 Type designation (Type)				
單元 Unit	限用物質及其化學符號 Restricted substances and its chemical symbols					
	鉛Lead (Pb)	汞 Mercury (Hg)	鎘 Cadmium (Cd)	六價鉻 Hexavalent chromium (Cr <sup>+6</sup> )	多溴聯苯 Polybrominated biphenyls (PBB)	多溴二苯醚 Polybrominated diphenyl ethers (PBDE)
前蓋+ 內玻/ 後蓋+銅柱	—	○	○	○	○	○
印刷電路板及電子組件	—	○	○	○	○	○
組裝線、端子線	○	○	○	○	○	○
電纜線(Cable)	○	○	○	○	○	○
<p>備考1. “超出0.1 wt %” 及 “超出0.01 wt %” 係指限用物質之百分比含量超出百分比含量基準值。</p> <p>Note 1 : “Exceeding 0.1 wt %” and “exceeding 0.01 wt %” indicate that the percentage content of the restricted substance exceeds the reference percentage value of presence condition.</p> <p>備考2. “○” 係指該項限用物質之百分比含量未超出百分比含量基準值。</p> <p>Note 2 : “○” indicates that the percentage content of the restricted substance does not exceed the percentage of reference value of presence.</p> <p>備考3. “—” 係指該項限用物質為排除項目。</p> <p>Note 3 : The “—” indicates that the restricted substance corresponds to the exemption.</p>						