

Manual do produto

# BC500



# Capítulo

<b>Capítulo 1: Antes de começar</b> .....	2
1.1 Conteúdo da embalagem .....	2
1.2 Visão geral do Synology Camera .....	3
1.3 Tabela de indicadores LED .....	4
1.4 Especificação de hardware .....	5
1.5 Instruções de segurança .....	5
<b>Capítulo 2: Configuração do hardware</b> .....	7
2.1 Posicione sua Synology Camera .....	7
2.2 Configure sua Synology Camera .....	7
2.3 Instale a tampa do conector RJ-45 (uso externo) .....	9
2.4 Conecte-se à sua Synology Camera .....	11
<b>Capítulo 3: Configurar a Synology Camera</b> .....	13

# Capítulo 1: Antes de começar

Obrigado por comprar este produto Synology! Antes de começar a instalação do seu novo Synology Camera, examine o conteúdo do pacote para verificar se recebeu os itens relacionados abaixo. Leia também as instruções de segurança atentamente para evitar se ferir ou causar danos ao Synology Camera.

## Observações:

- Todas as imagens abaixo são apenas para fins ilustrativos e podem ser diferentes do produto real.

## 1.1 Conteúdo da embalagem

Entre em contato com seu revendedor se o seu pacote não tiver nenhum dos conteúdos abaixo:

1 unidade principal

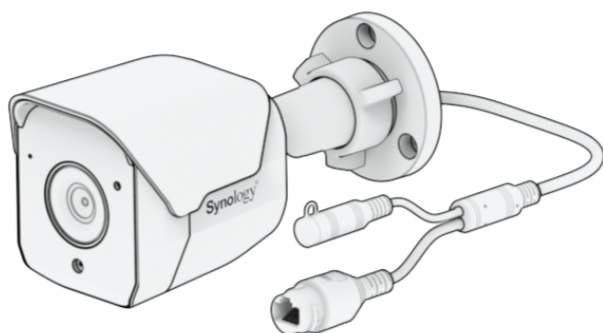

3 parafusos

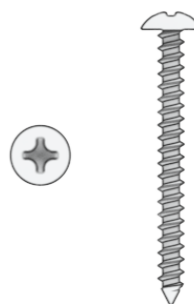

3 âncoras



1 Tampa do conector RJ-45

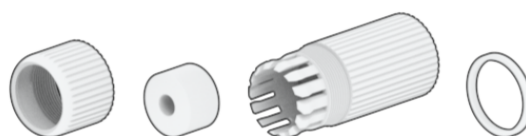

## 1.2 Visão geral do Synology Camera

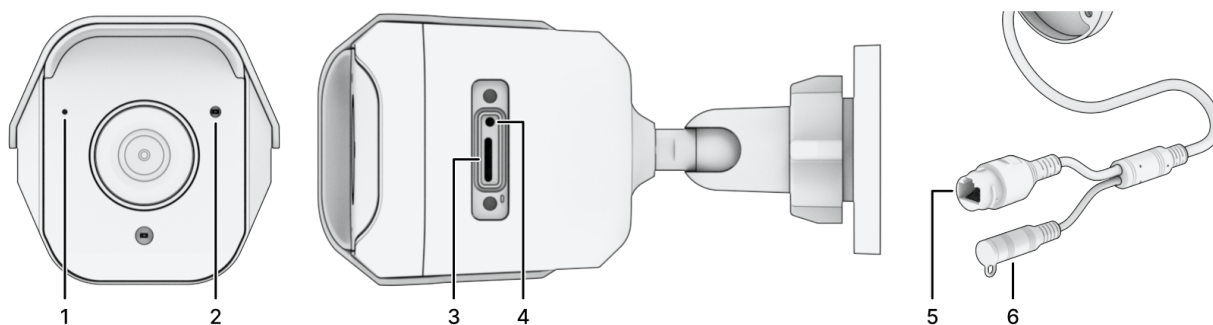

Nº	Nome	Descrição
1	Microfone	Microfone integrado para suporte de áudio.
2	Indicador de status	Exibe o status do sistema. Para obter mais informações, consulte " <a href="#">Tabela de indicadores LED</a> ".
3	Slot para cartão microSD	Suporta cartão de memória micro SDHC/SDXC para gravação de borda. <sup>1</sup>
4	Botão RESET	<ol style="list-style-type: none"> <li>1. Reinicialização suave: Mantenha pressionado o botão RESET por 4 segundos para redefinir as credenciais de login do administrador e as configurações de rede para o padrão.<sup>2</sup></li> <li>2. Reinicialização forçada: Pressione e segure o botão RESET por 10 segundos para redefinir todas as configurações para o padrão de fábrica.<sup>3</sup></li> </ol>
5	Conector RJ-45 (10M/100M)	<ol style="list-style-type: none"> <li>1. Conecte um cabo de rede da chave PoE a esta porta para fornecer energia e estabelecer conexão de rede.</li> <li>2. Conecte um cabo de rede da chave a esta porta para estabelecer uma conexão de rede.</li> </ol>
6	Tomada elétrica (1 A/Ø2,1 mm)	Conecte o cabo de alimentação aqui. Para obter instruções detalhadas sobre a conexão, consulte " <a href="#">Ligar à sua Synology Camera</a> ". <sup>4</sup>

### Observações:

1. O cartão Micro SD não está incluso na embalagem. Observe o seguinte ao selecionar seu cartão micro SD:
  - Sistema de arquivos suportado: exFAT.
  - Cartões com capacidades de até 128GB quando formatados como exFAT foram testados. Cartões ainda maiores podem funcionar, mas isso não foi testado pela Synology.
  - Recomendamos o uso de um cartão microSD classe 10 (C10)/UHS-1 (U1)/V10 de alta qualidade com capacidade de gravação mínima de 10 MB/s.
2. Quando você fizer uma redefinição suave na sua Synology Camera utilizando o botão de redefinição, serão aplicadas as seguintes definições:
  - As contas de usuário são restauradas para o padrão. Você precisará inicializar sua câmera novamente.
  - As portas HTTP/HTTPS/RTSP são redefinidas para 80/443/554.
  - Endereço IP, DNS, gateway e outras interfaces de rede são redefinidos para usar DHCP. Se não existir um DHCP Server, a câmera volta automaticamente ao seu endereço IP predefinido 192.168.0.50 após 30 segundos.
  - O bloqueio automático é restaurado para o padrão.
  - O filtro de endereço IP é restaurado para o padrão.
3. A versão do firmware permanece inalterada após a redefinição.
4. O adaptador CC não está incluído na embalagem. Use um adaptador 12 V/1 A CC com Ø2,1 mm para fornecer energia.

## 1.3 Tabela de indicadores LED

Indicador LED	Cor	Status	Descrição
Indicador de status	Azul	Estático	O sistema está pronto e conectado a um Synology NAS/NVR
		Piscando lentamente	O sistema está pronto, mas não está conectado a um Synology NAS/NVR
		Piscando rapidamente	Inicialização do sistema/Reinicialização/Reinicialização forçada

Desligado

Desligado

## 1.4 Especificação de hardware

Item	BC500
Máx. resolução	2880 x 1620 a 30 FPS
Lente	2,8 mm (A: 110°, V: 56°, D: 132°)
Abertura	F1.8
Tamanho	Ø110 x 161 mm (Ø4,33 x 6,34")
Peso	353 g (0,78 lbs)
Requisitos do sistema	<ul style="list-style-type: none"><li>• Surveillance Station versão 9.1.0 ou superior</li><li>• Surveillance Station Client versão 2.1.0 ou superior</li></ul>
Resistência ao clima	IP67
Certificação de agência	<ul style="list-style-type: none"><li>• FCC • IC • CE • UKCA</li><li>• BSMI • VCCI • RCM • KC • JATE</li></ul>
Requisito ambiental	<ul style="list-style-type: none"><li>• Tensão da linha: CC 48 V (PoE 802.3af) ou CC 12 V</li><li>• Temperatura operacional: IV desligado: de -30°C a 50°C (de -22°F a 122°F) IV ligado: de -30°C a 40°C (de -22°F a 104°F)</li><li>• Temperatura de armazenamento: de -40°C a 60°C (de -40°F a 140°F)</li><li>• Umidade relativa: 5% a 95% de UR</li></ul>

### Observações:

- As especificações dos modelos estão sujeitas a alterações sem aviso. Consulte o site da Synology para obter as informações mais recentes.

## 1.5 Instruções de segurança



- Deve estar em total conformidade com as normas de segurança elétrica do país e da região para o uso deste produto.



- Mantenha distância da luz solar direta e de produtos químicos. Assegure um ambiente estável sem mudanças bruscas de temperatura ou umidade.
- Certifique-se de que a câmera esteja em uma área bem ventilada para evitar o superaquecimento.



- Antes de limpar, desconecte o(s) cabo(s) de alimentação e use um pano úmido para limpar a superfície. Não utilize limpadores químicos aerossóis.



- Para evitar que a unidade caia, não coloque a câmera sobre suportes, paredes ou superfícies instáveis. Ela pode cair e causar ferimentos pessoais graves ou morte.
- Antes da instalação, certifique-se de que o ambiente de instalação pode suportar 3 vezes o peso da câmera.
- Não coloque outros objetos na parte superior da câmera.



- Este produto deve ser instalado por pessoal qualificado.
- Não toque diretamente na lente da câmera.



- Não ligue a câmera antes de concluir a instalação.
- Certifique-se de que o plugue esteja conectado corretamente à fonte de alimentação.



- Nenhuma fonte de chama aberta, como velas acesas, a serem colocadas perto do produto.
- Para evitar riscos de superaquecimento ou incêndio causados por sobrecarga, certifique-se de que o equipamento da fonte de alimentação (chave PoE, adaptador de energia) seja compatível com este produto.

# Capítulo 2: Configuração do hardware

## 2.1 Posicione sua Synology Camera

Para obter o desempenho ideal, recomenda-se posicionar sua Synology Camera conforme indicado a seguir:

- Em uma superfície estável (ex.: uma estante elevada) longe de possíveis interferências físicas.
- Em uma posição em que as luzes não brilham diretamente na lente da câmera.
- Posicione a câmera em uma área seca e ventilada.
- Poeira, insetos ou outras manchas podem bloquear a lente. Mantenha as lentes limpas para que uma imagem clara possa ser obtida.
- Evite ficar de frente para a câmera diretamente em superfícies reflexivas (por exemplo, espelhos, pisos brilhantes e tetos).

## 2.2 Configure sua Synology Camera

1. Coloque o adesivo de instalação na superfície onde a câmera será instalada. Faça furos para os parafusos nos locais marcados e martele nas buchas.

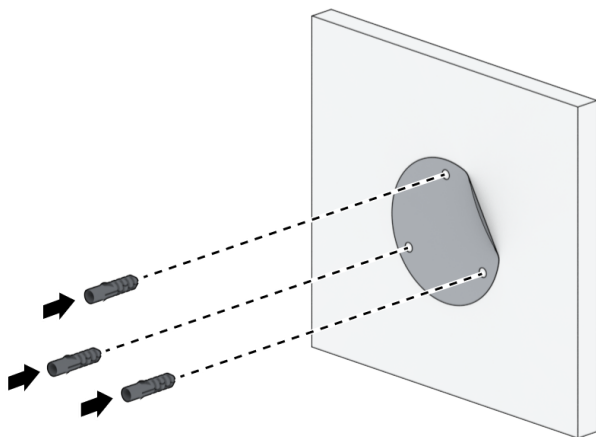

### Observações:

- O diâmetro de perfuração recomendado para parafuso/âncora é 5,5 mm com uma profundidade maior que 30 mm. O diâmetro de perfuração do cabo RJ-45 recomendado é maior que 25 mm.
- Se quiser que o fio passe pelo meio, faça outro furo no local marcado com uma cruz. Você também pode deixar o fio passar pela bandeja de cabos na lateral da base da câmera.



2. Aparafuse a câmera no lugar sobre o adesivo de instalação.

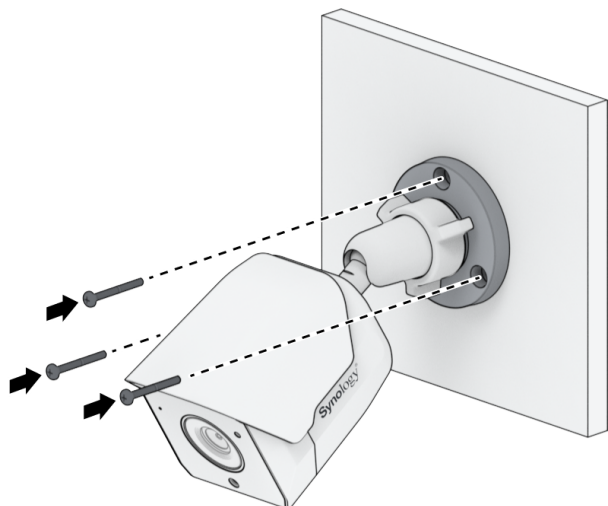

3. Gire o tensor na base da câmera no sentido anti-horário.

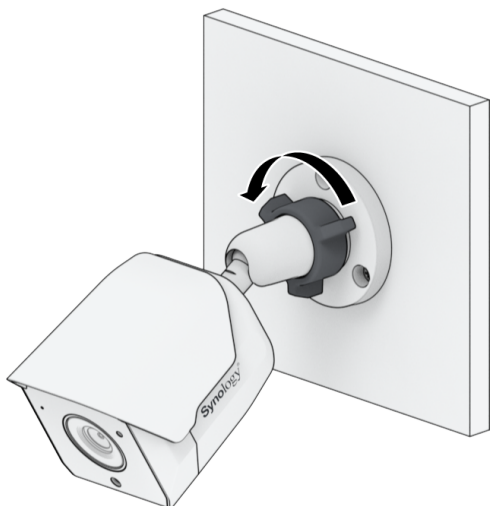

4. Agora você pode ajustar o ângulo da câmera na posição desejada.

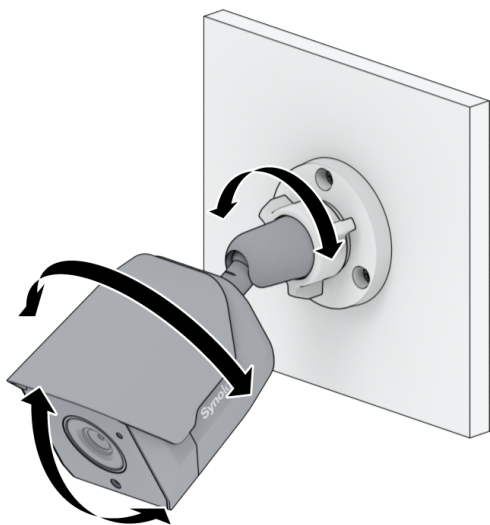

5. Gire o tensor na base da câmera no sentido horário. A instalação está concluída.

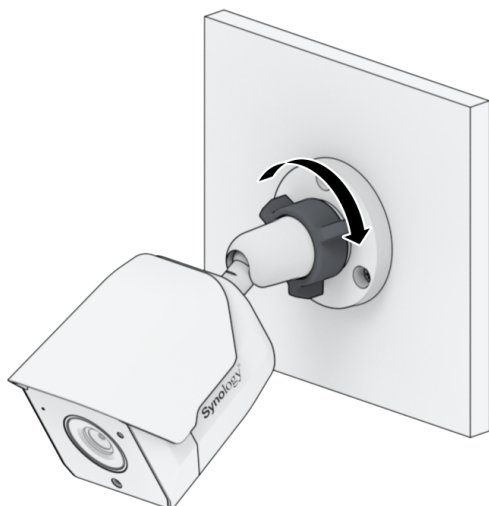

## 2.3 Instale a tampa do conector RJ-45 (uso externo)

Para melhorar a resistência térmica da sua câmera, é necessário instalar a tampa do conector RJ-45 corretamente e ocultar os cabos em uma caixa de junção à prova d'água.

1. Prepare um cabo Ethernet (RJ-45) sem o conector e passe o cabo Ethernet pela tampa à prova d'água. Instale o conector no cabo Ethernet com uma ferramenta de crimpagem.

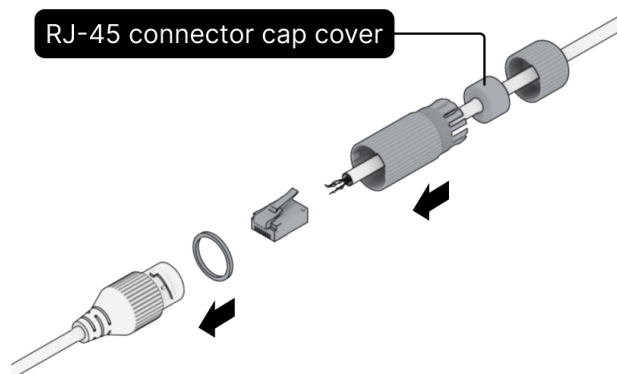

2. Aperte a tampa à prova d'água no sentido anti-horário.

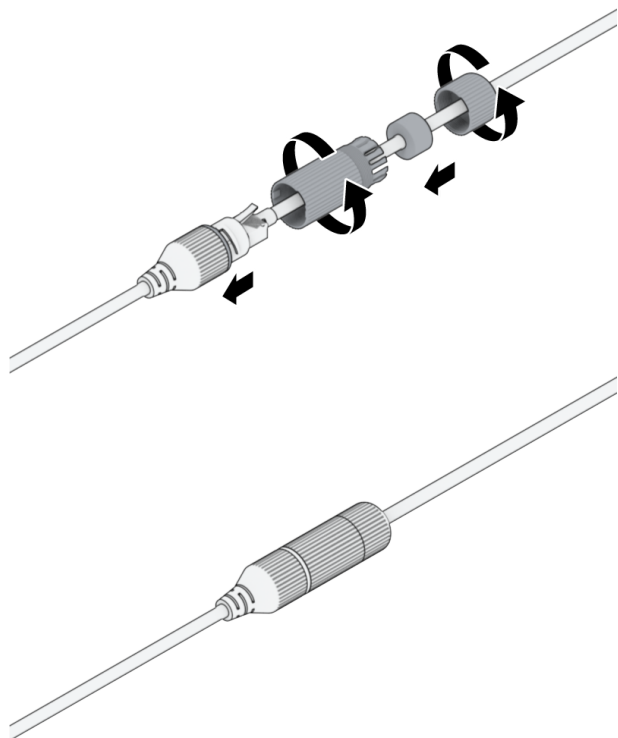

3. Use fita à prova d'água para envolver a tampa do conector RJ-45 e a tampa do conector de alimentação CC para garantir que o ponto de conexão esteja completamente vedado. A instalação está concluída.

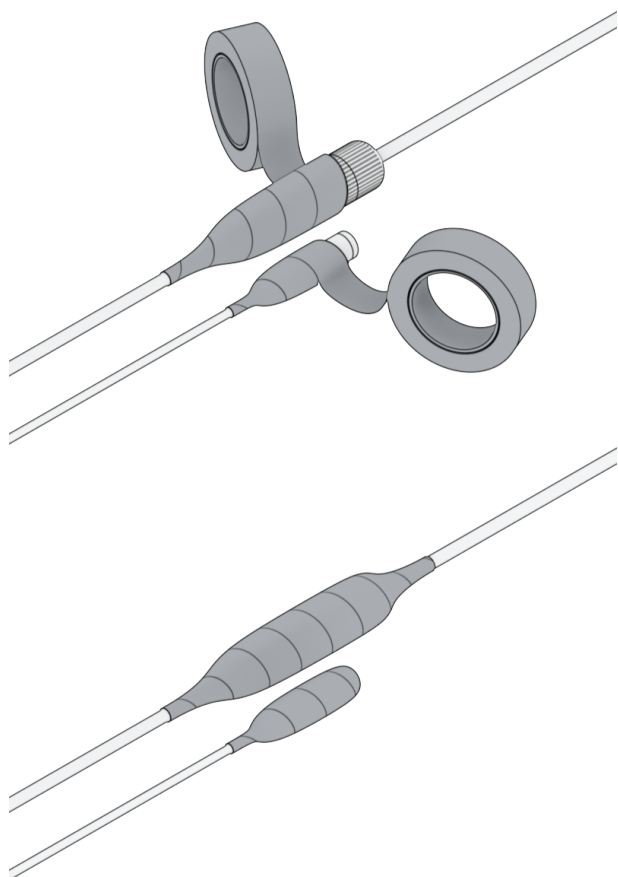

## 2.4 Conecte-se à sua Synology Camera

A Synology Camera tem duas opções de fonte de alimentação. Você pode usar o Power over Ethernet (PoE) para fornecer energia e dados simultaneamente ou conectar um adaptador CC para fornecer apenas energia.

1. Para utilizar o PoE para fornecer energia e dados:

Utilize o cabo de rede para conectar sua Synology Camera (através do conector RJ-45) a uma chave PoE. Aguarde cerca de um minuto até que o indicador de status comece a piscar lentamente.

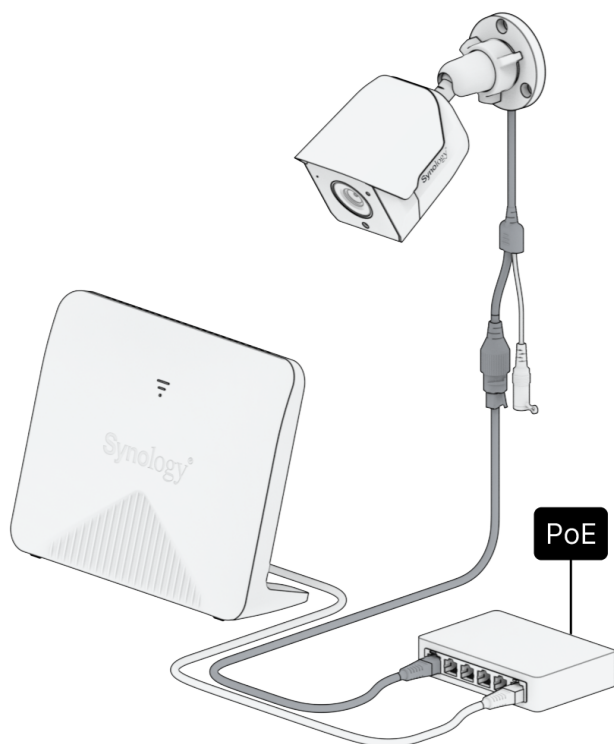

2. Para utilizar um adaptador CC para fornecer apenas energia (dados conectados separadamente):

Utilize o cabo de rede para conectar sua Synology Camera (através do conector RJ-45) a uma chave. Conecte uma extremidade do adaptador de energia à porta de alimentação no BC500 e a outra extremidade à tomada de alimentação elétrica. Aguarde cerca de um minuto até que

o indicador de status começa a piscar lentamente.

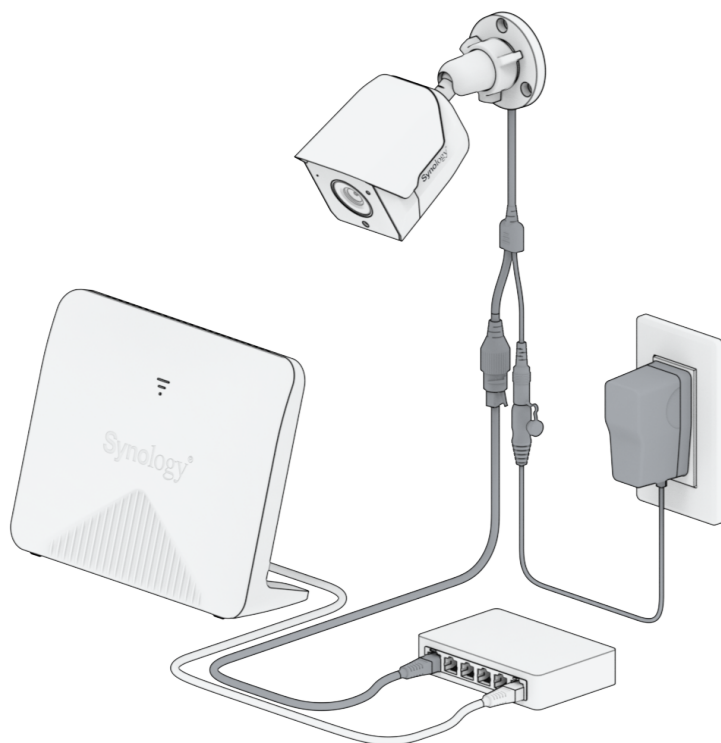

#### Observações:

- O adaptador de alimentação externo deve atender aos requisitos de tensão extra baixa de proteção EN/IEC 62368-1.
- Conecte o dispositivo a uma tomada elétrica com um condutor de aterramento totalmente funcional. As conexões de condutores de aterramento com defeito não atendem aos requisitos de segurança e compatibilidade EMC (eletromagnética). Verifique a tomada elétrica antes de conectar qualquer aparelho de hardware.

## Capítulo 3: Configurar a Synology Camera

1. Conecte sua Synology Camera e o Synology NAS à mesma rede. Abra a Câmera IP e execute o Assistente para Adicionar Câmera na sua Surveillance Station para iniciar, instalar e configurar a sua Synology Camera. Os indicadores de STATUS correspondentes ficarão

estáveis para indicar uma conexão bem-sucedida.

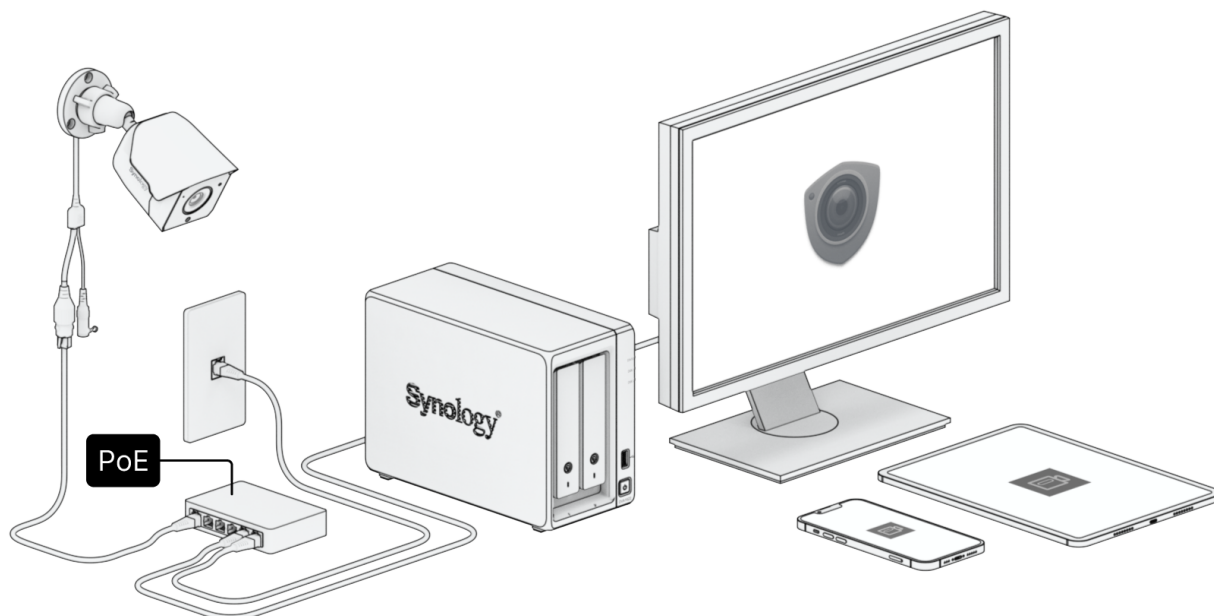

2. Localize e gereencie suas câmeras mesmo quando o Surveillance Station não estiver disponível com a [Synology Camera Tool](#).

#### Observações:

- Se a rede não tiver um DHCP Server, o endereço IP padrão da câmera será 192.168.0.50.
- O caminho de transmissão RTSP da Synology Camera é:
  - `rtsp://[endereço IP]/[número da transmissão]`; por exemplo, `rtsp://192.168.0.50/1` para Transmissão 1.
  - A autenticação é necessária para a transmissão RTSP. Inicie sua Synology Camera pela IU da Web, ferramenta da câmera ou Surveillance Station primeiro.

SYNOLOGY, INC.  
CONTRATO DE LICENÇA DE USUÁRIO FINAL

IMPORTANTE—LEIA COM ATENÇÃO: ESTE CONTRATO DE LICENÇA DE USUÁRIO ("EULA") É UM CONTRATO ENTRE VOCÊ (PESSOA FÍSICA OU JURÍDICA) E A SYNOLOGY, INC. ("SYNOLOGY") PARA O SOFTWARE SYNOLOGY INSTALADO NO PRODUTO SYNOLOGY COMPRADO POR VOCÊ (O "PRODUTO"), OU LEGALMENTE BAIXADO DE [WWW.SYNOLOGY.COM](http://WWW.SYNOLOGY.COM) OU QUALQUER OUTRO CANAL FORNECIDO PELA SYNOLOGY ("SOFTWARE").

VOCÊ SE COMPROMETE A CUMPRIR OS TERMOS DESTES EULA USANDO OS PRODUTOS QUE CONTÊM O SOFTWARE OU INSTALANDO O SOFTWARE EM UM DOS PRODUTOS OU DISPOSITIVO CONECTADO AOS PRODUTOS. SE VOCÊ NÃO CONCORDAR COM OS TERMOS DESTES EULA, NÃO USE OS PRODUTOS QUE CONTENHAM O SOFTWARE NEM BAIXE O SOFTWARE DE [WWW.SYNOLOGY.COM](http://WWW.SYNOLOGY.COM) NEM DE QUALQUER OUTRO CANAL FORNECIDO PELA SYNOLOGY. EM VEZ DISSO, VOCÊ PODE DEVOLVER O PRODUTO PARA O REVENDEDOR DE QUEM O COMPROU PARA OBTER UM REEMBOLSO DE ACORDO COM A POLÍTICA DE REEMBOLSO APLICÁVEL DO REVENDEDOR.

Seção 1. Licença limitada de software. De acordo com os termos e condições deste EULA, a Synology lhe oferece uma licença limitada, não exclusiva, não transferível e pessoal para a instalação, execução e uso de uma cópia do Software carregado no Produto ou em um dispositivo conectado ao Produto exclusivamente relacionado ao uso autorizado do Produto.

Seção 2. Documentação. Você poderá fazer e usar um número razoável de cópias de qualquer documentação fornecida com o Software, desde que tais cópias sejam usadas para fins comerciais internos e não sejam republicadas nem redistribuídas (seja na forma impressa ou eletrônica) para quaisquer terceiros.

Seção 3. Backup. Você poderá fazer um número razoável de cópias do Software apenas para fins de backup e arquivamento.

Seção 4. Atualizações. Qualquer software fornecido a você por Synology ou disponível no website de Synology em [www.synology.com](http://WWW.SYNOLOGY.COM) ("Website") ou qualquer outro canal fornecido pela Synology que atualize ou complemente o Software original é regido por este EULA, a menos que sejam fornecidos acordos de licença separados com tais atualizações ou complementos; nesses casos, os acordos de licença separados terão precedência.

Seção 5. Limitações da licença. A licença especificada nas Seções 1, 2 e 3 aplica-se apenas em relação ao que foi pedido e pago pelo Produto e declara a totalidade de seus direitos em relação ao Software. A Synology reserva-se todos os direitos não especificamente concedidos sob este EULA. Sem ser limitado pelo acima referido, você não deve autorizar ou permitir que nenhum terceiro: (a) use o Software para qualquer fim que não seja em conjunto com o Produto; (b) licencie, distribua, arrende, alugue, empreste, transfira, atribua ou de alguma forma descarte o Software; (c) pratique engenharia reversa, descompile, desmonte ou tente descobrir o código fonte ou quaisquer segredos comerciais relacionados ao Software, exceto e apenas quando o direito a essa conduta for expressamente permitido pelas leis aplicáveis, apesar desta limitação; (d) adapte, modifique, altere, traduza ou crie trabalhos derivados do Software; (e) remova, altere ou oculte do Produto quaisquer avisos de direitos autorais ou outros direitos de propriedade; ou (f) contorne ou tente contornar quaisquer métodos utilizados por Synology para controlar o acesso aos componentes, recursos ou funções do Produto ou Software. Sem prejuízo das restrições previstas na presente Seção 5, você não está proibido de prestar quaisquer serviços hospedados pelo servidor Synology NAS a terceiros para fins comerciais.

Seção 6. Código aberto. O Software pode conter componentes licenciados para Synology sob a Licença Pública Geral GNU ("Componentes GPL"), atualmente disponível em [http://www.gnu.org/licenses/gpl.html](http://WWW.GNU.ORG/LICENSES/GPL.HTML). Os termos da GPL controlarão unicamente o relacionado aos Componentes GPL caso haja conflito entre este EULA e os requisitos da GPL com relação ao uso dos Componentes GPL e, nesse caso, você concorda com os termos da GPL em relação ao uso de tais componentes.

Seção 7. Auditoria. A Synology terá o direito de realizar auditoria da sua adequação aos termos deste EULA. Você concorda em conceder à Synology o direito ao acesso às instalações, equipamentos, livros, registros e documentos e em cooperar razoavelmente com a Synology para facilitar tal auditoria pela Synology ou por agentes autorizados pela Synology.

Seção 8. Propriedade. O Software é de propriedade da Synology e seus licenciados, protegido por direitos autorais e outras leis e tratados de propriedade intelectual. A Synology ou seus licenciadores detêm todos os direitos, títulos e interesses relacionados ao Software, incluindo, mas não se limitando aos direitos autorais e quaisquer outros direitos de propriedade intelectual.

Seção 9. Garantia limitada. A Synology oferece garantia limitada de que o Software estará de acordo com as especificações publicadas pela Synology para o Software, se houver, ou de outro modo estabelecido no site, pelo período exigido pela lei local. A Synology usará os esforços comerciais razoáveis para, a critério da própria Synology, corrigir uma eventual não conformidade no Software ou substituir qualquer Software que não cumpra com a garantia acima referida, desde que você forneça à Synology um aviso por escrito daquela não conformidade dentro do período de garantia. A garantia acima referida não se aplica à qualquer não conformidade resultante de: (w) uso, reprodução, distribuição ou divulgação que não esteja em acordo com este EULA; (x) qualquer personalização, modificação ou outra alteração do

Software por outros que não a Synology; (y) a combinação do Software com qualquer produto, serviços ou outros itens fornecidos por outros que não a Synology; ou (z) se você não cumprir este EULA.

Seção 10. Suporte. Durante o período especificado na Seção 9, a Synology irá oferecer serviços de suporte. Após o término do período aplicável, o suporte para o Software pela Synology poderá ser fornecido após solicitação por escrito.

Seção 11. Isenção de responsabilidade de garantias. EXCETO SE EXPRESSAMENTE EXPOSTO ACIMA, O SOFTWARE É FORNECIDO "COMO ESTÁ" E COM TODAS AS FALHAS. A SYNOLOGY E SEUS FORNECEDORES RENUNCIAM TODAS AS GARANTIAS, EXPRESSAS OU IMPLÍCITAS, DECORRENTES DE LEIS OU DE OUTRA FORMA, INCLUINDO, SEM LIMITAÇÃO, AS GARANTIAS DE COMERCIALIZAÇÃO, ADEQUAÇÃO A DETERMINADO FIM OU USO, TÍTULO E NÃO VIOLAÇÃO, EM RELAÇÃO AO SOFTWARE. SEM PREJUÍZO DO ANTERIOR, A SYNOLOGY NÃO GARANTE QUE O SOFTWARE ESTEJA LIVRE DE ERROS, FALHAS, VÍRUS OU OUTROS DEFEITOS.

Seção 12. Isenção de responsabilidade para certos danos. EM CASO ALGUM PODERÃO A SYNOLOGY OU SEUS LICENCIADOS SER RESPONSABILIZADOS POR QUAISQUER DANOS OU RESPONSABILIDADES INCIDENTAIS, INDIRETOS, ESPECIAIS, PUNITIVOS, CONSEQUENCIAIS OU SIMILARES (INCLUINDO, ENTRE OUTROS, PERDA DE DADOS, INFORMAÇÕES, RENDA, LUCROS OU NEGÓCIOS) DECORRENTE OU RELACIONADO AO USO OU À INABILIDADE DO USO DO SOFTWARE, OU DE OUTRA FORMA SOB OU RELACIONADO A ESTE EULA OU AO SOFTWARE, SEJA BASEADO EM CONTRATO, ATO ILÍCITO (INCLUINDO NEGLIGÊNCIA), RESPONSABILIDADE ESTRITA OU OUTRA TEORIA, QUER A SYNOLOGY TENHA OU NÃO SIDO AVISADA DA EVENTUALIDADE DE TAIS DANOS.

Seção 13. Limitação de responsabilidade. A RESPONSABILIDADE DA SYNOLOGY E DE SEUS FORNECEDORES DECORRENTE DE OU RELACIONADA AO USO OU À INABILIDADE DE USO DO SOFTWARE, OU DE OUTRA FORMA SOB OU RELACIONADO A ESTE EULA OU AO SOFTWARE, ESTÁ LIMITADA AO VALOR PAGO POR VOCÊ PELO PRODUTO, INDEPENDENTEMENTE DA EXTENSÃO DOS DANOS QUE POSSAM OCORRER E SEJA BASEADO EM CONTRATO, ATO ILÍCITO (INCLUINDO NEGLIGÊNCIA), RESPONSABILIDADE ESTRITA OU OUTRA TEORIA. A isenção de garantias, isenção de responsabilidade de certos danos e limitações da licença acima referidas serão aplicadas na extensão máxima permitida pela lei. As leis de alguns estados/jurisdições não permitem a exclusão de garantias implícitas ou a exclusão ou a limitação de certos danos. Em relação à aplicação daquelas leis a este EULA, as exclusões e limitações especificadas acima podem não ser aplicáveis a você.

Seção 14. Restrições de exportação. Você reconhece que o Software está sujeito às leis de exportação norte-americanas. Você concorda em atender a todas as leis e regulamentos aplicáveis ao Software, incluindo sem limitações os Regulamentos Administrativos de Exportação dos Estados Unidos da América.

Seção 15. Rescisão. Sem prejuízo aos outros direitos, a Synology pode rescindir este EULA caso você não atenda aos termos e condições aqui contidos. Nesse caso, você deve interromper o uso do Software e destruir todas as cópias do Software e todas as suas partes componentes.

Seção 16. Atribuição. Você não pode transferir ou atribuir seus direitos sob este EULA a nenhum terceiro, com exceção do é pré-instalado nos produtos. Uma tal transferência ou atribuição, em violação às restrições acima referidas, será inválida.

Seção 17. Legislação aplicável. A menos que expressamente proibido pela legislação local, este EULA é regido e interpretado de acordo com as leis do país, de acordo com o país no qual a Synology Inc. foi organizada, independentemente de conflitos contrários aos princípios da lei.

Seção 18. Solução de disputas. Qualquer disputa, controvérsia ou reclamação decorrente ou relacionada a este EULA será resolvida exclusivamente e finalmente por arbitragem conduzida por três árbitros neutros, de acordo com os procedimentos da Lei de Arbitragem do país e regras de cumprimento relacionadas do país em que a Synology Inc. esteja organizada. Nesses casos, a arbitragem será limitada especificamente à disputa entre você e a Synology. A arbitragem, ou qualquer parte dela, não será consolidada com nenhuma outra arbitragem e não será conduzida com base na classe ou em ações coletivas. A arbitragem deve ser realizada em Taipei e os procedimentos de arbitragem deverão ser conduzidos no idioma inglês ou, se ambas as partes concordarem, em chinês mandarim. A decisão arbitral deverá ser definitiva e obrigatória para as partes, e sua execução poderá ser proposta em qualquer corte de jurisdição competente. Você compreende que, na ausência desta provisão, você teria o direito ao litígio de disputas, controvérsias ou reclamações através de um tribunal, incluindo o direito de litígio de alegações de classe ou coletivas, e que você expressamente e de forma consciente abdicou desses direitos e concordou em resolver quaisquer disputas através da arbitragem legal, de acordo com as provisões desta Seção 18. Nada nesta seção será considerado uma proibição ou restrição de que a Synology busque medidas cautelares ou outros direitos ou recursos que possa ter com base na lei ou na equidade para qualquer violação real ou ameaça de violação de quaisquer disposições deste EULA relacionados aos direitos de propriedade intelectual da Synology.

Seção 19. Honorários de advogados. Em qualquer arbitragem, mediação ou outra ação ou procedimento legal para o reforço de direitos ou recursos sob este EULA, a parte vencedora deverá receber, além de qualquer outra reparação a que possa ter direito, os custos e honorários razoáveis dos advogados.

Seção 20. Autonomia. Caso alguma disposição neste EULA seja considerada inválida, ilegal ou não aplicável por um tribunal de jurisdição competente, o restante deste EULA permanecerá em pleno vigor e eficácia.



Seção 21. Contrato completo. Este EULA constitui o contrato completo entre a Synology e você com respeito ao Software e o assunto deste contrato, e revoga e substitui todo e qualquer entendimento ou contrato anterior ou atual, verbal ou escrito. Nenhuma emenda, modificação ou renúncia de qualquer das disposições deste EULA será válida, a menos que seja especificada em um instrumento escrito assinado pela parte aqui obrigada.

## SYNOLOGY, INC. GARANTIA LIMITADA DO PRODUTO

ESTA TRADUÇÃO É APENAS PARA FINS INFORMATIVOS. EM CASO DE DIVERGÊNCIAS, É VÁLIDA A VERSÃO EM INGLÊS.

ESTA GARANTIA LIMITADA ("GARANTIA") APLICA-SE AOS PRODUTOS (CONFORME DESCRITO ABAIXO) DA SYNOLOGY, INC. E SUAS AFILIADAS, INCLUINDO SYNOLOGY AMERICA CORP. (DESIGNADO COLETIVAMENTE COMO "SYNOLOGY"). VOCÊ ACEITA E CONCORDA EM ATENDER AOS TERMOS DESTA GARANTIA AO ABRIR A EMBALAGEM QUE CONTÉM E/OU AO USAR O PRODUTO. ESTEJA CIENTE DE QUE ESTA GARANTIA LIMITADA NÃO SE APLICA AO SOFTWARE CONTIDO NOS PRODUTOS QUE ESTARÃO SUJEITOS AO CONTRATO DE LICENÇA DO USUÁRIO FINAL E QUE A SYNOLOGY RESERVA-SE O DIREITO DE FAZER AJUSTES E/OU MODIFICAÇÃO A ESTA GARANTIA DO PRODUTO DE TEMPOS EM TEMPOS, SEM AVISO PRÉVIO. SE VOCÊ NÃO CONCORDA COM OS TERMOS DESTA GARANTIA, NÃO USE O PRODUTO. NESSE CASO, VOCÊ PODE DEVOLVER O PRODUTO AO REVENDEDOR ONDE O ADQUIRIU PARA RECEBER O REEMBOLSO, DE ACORDO COM A POLÍTICA APLICÁVEL DE REEMBOLSO DO REVENDEDOR.

OBSERVE QUE OS SUPORTES À GARANTIA DA SYNOLOGY NÃO ESTÃO DISPONÍVEIS EM TODOS OS PAÍSES E QUE A SYNOLOGY PODE SE RECUSAR A FORNECER A VOCÊ ESSES SUPORTES À GARANTIA LIMITADA, CASO VOCÊ SOLICITE ESSES SUPORTES FORA DO PAÍS EM QUE O PRODUTO FOI ORIGINALMENTE ADQUIRIDO. O PAÍS NO QUAL O PRODUTO FOI ORIGINALMENTE ADQUIRIDO SERÁ DETERMINADO COM BASE NOS REGISTROS INTERNOS DA SYNOLOGY.

Leis locais de proteção ao consumidor. Para os consumidores abrangidos pelas leis e regulamentos locais aplicáveis de proteção ao consumidor, os direitos conferidos por este documento são adicionais a todos os direitos e recursos estabelecidos em tais leis e regulamentos de proteção ao consumidor.

### Seção 1. Produtos

- (a) "Produtos" referem-se a Novos produtos ou Produtos reconicionados.
- (b) "Novo produto" significa o produto de hardware da marca Synology e os acessórios da marca Synology contidos na embalagem original que o cliente comprou de um distribuidor ou revendedor autorizado da Synology. Você pode ver nosso "Novo produto" em [Status de suporte ao produto](#).
- (c) "Produto reconicionado" significa todos os produtos da Synology que foram reconicionados pelo afiliado da Synology ou por um distribuidor ou revendedor autorizado da Synology, não incluindo aqueles vendidos "como está" ou "sem garantia" por qualquer pessoa.
- (d) "Peça sobressalente" significa quaisquer peças, acessórios, componentes e outros equipamentos instalados ou incorporados no Produto ou anexados a ele.
- (e) Outra definição: "Cliente" significa a pessoa ou entidade original que adquire o Produto da Synology ou de um distribuidor ou revendedor autorizado da Synology; "Loja on-line" significa uma loja on-line operada pela Synology ou uma afiliada da Synology; "Software" significa o software proprietário da Synology que acompanha o Produto quando adquirido pelo Cliente, que é baixado pelo Cliente no Site ou que é pré-instalado no Produto Synology, e inclui qualquer firmware, mídia associada, imagem, animação, vídeo, áudio, texto e applet incorporado no software ou no Produto, além de quaisquer atualizações desse software.

### Seção 2. Período de garantia

- (a) "Período de garantia": O período de garantia começa na data da compra e é mostrado no recibo ou fatura de compra a ser apresentado pelo Cliente e termina no dia após o final do Período de Garantia para cada Novo Produto. Você pode obter informações sobre o Período de garantia de cada Novo produto em [Status de suporte ao produto](#). Para Peça sobressalente, o Período de garantia sob uso normal é de um ano (cinco anos para unidades de sistema) a partir da data em que o Produto foi adquirido. Para Produtos reconicionados ou peças reparadas, o Período de garantia será o restante do Período de garantia do Produto que está sendo substituído, ou noventa (90) dias a partir da data em que o Produto foi substituído ou reparado, o que for mais longo. Os Períodos de garantia acima não se aplicam quando os Produtos são marcados como vendidos "como está" ou "sem garantia". No caso de um recibo de compra válido do nosso Produto ou fatura do Produto não ser apresentado, ou aparentemente estar errado ou for falsificado, o Período de garantia do Produto apresentado terá início a partir da data de fabricação, de acordo com os registros internos da Synology.
- (b) "Período de Garantia Estendida": Para clientes que adquirirem os serviços opcionais EW201/EW202 ou Garantia estendida Plus para novos Produtos especificados na Seção 1 (b), o Período de garantia será estendido por dois anos. Para EW201/EW202, você pode ver os modelos de Produtos aplicáveis e as regiões disponíveis em [Garantia estendida para EW201/EW202](#). Para a Garantia estendida Plus, você pode ver os modelos de Produto aplicáveis e as regiões disponíveis em [Garantia estendida Plus](#). O cliente pode escolher apenas um dos serviços opcionais.
- (c) "Rescisão imediata do Período de garantia": Para os produtos Synology Drive, o Período de garantia será encerrado

imediatamente após a ocorrência de uma das seguintes situações: (a) para a unidade de estado sólido, o [indicador de desgaste da vida útil](#) é igual ou superior ao limite especificado nas "especificações do produto" da unidade que acompanha o Produto adquirido; (b) para todos os produtos de unidade de disco, o respectivo registro de temperatura é igual ou superior ao limite de temperatura de funcionamento da unidade, conforme especificado nas "especificações do produto" que acompanham o Produto adquirido.

### Seção 3. Garantia Limitada e Isenção de Responsabilidade

3.1 Garantia Limitada. Conforme a Seção 3.2, a Synology garante ao Cliente que cada produto (a) será isento de defeitos materiais de fabricação e que (b) sob circunstâncias normais de uso, terá desempenho substancial de acordo com as especificações publicadas pela Synology para o Produto durante o Período de Garantia. Esta garantia limitada não se aplica ao Software contido no produto ou adquirido pelo Cliente, que deverá estar sujeito ao contrato de licença de usuário final fornecido com o Produto. A Synology não fornece nenhuma garantia aos Produtos reconicionados vendidos "como está" ou "sem garantia".

A Garantia estendida acima não é transferível e é apenas para o benefício dos Clientes que adquirirem diretamente os Produtos de afiliados e revendedores da Synology e distribuidores autorizados pela Synology. A garantia especificada neste documento será rescindida após a venda ou transferência do Produto pelo Cliente para terceiros.

3.2 Exclussões. As garantias e obrigações de garantia acima não se aplicam a qualquer Produto que (a) tenha sido instalado ou usado de forma não especificada ou descrita no Produto, nas especificações ou em sua documentação relacionada, ou de qualquer forma mal utilizado, sofrido abuso ou danos; (b) tenha sido danificado devido a acidente, incêndio, contato com líquidos, terremoto, outro fator externo ou pelo uso do produto em ambiente inadequado; (c) tenha sido desmontado sem autorização da Synology; ou (d) tenha apresentado danos estéticos causados por desgaste normal ou de outra forma devido ao envelhecimento normal do Produto, incluindo, mas não limitado a, arranhões, amassados e quebra dos plásticos nas portas, a menos que a falha tenha ocorrido devido a defeito de material ou fabricação; (e) o número de série tenha sido removido do Produto ou sofrido deformação, resultando em incapacidade de identificação; (f) tenha sido danificado ou não esteja funcionando devido ao Cliente não implementar nenhuma, correção, modificação, aprimoramento, melhoria ou outra atualização disponibilizada por terceiros; (g) tenha sido danificado, não esteja funcionando ou esteja incompatível devido à instalação ou uso com itens não fornecidos pela Synology que não sejam o hardware, o software ou outro acessório para o qual o Produto foi projetado.

Observe que cada uma das situações acima estará sujeita à inspeção e verificação da aparência e das funções do Produto pela Synology. A Synology pode se recusar a fornecer quaisquer serviços de garantia, incluindo, entre outros, reparo de produtos, suporte técnico e substituição de produtos, conforme descrito na Seção 3.3, para quaisquer Produtos em qualquer uma das situações acima.

3.3 Suporte à garantia e solução exclusiva. Se o Cliente notificar a não conformidade com alguma das garantias especificadas na Seção 3.1 dentro do Período de Garantia aplicável da forma especificada abaixo, então após a verificação da não conformidade pela Synology, a Synology irá, a seu critério: (a) usar os esforços comerciais razoáveis para reparar o Produto, (b) fornecer suporte técnico ou (c) substituir o produto em não conformidade ou parte dele após a devolução do Produto completo conforme a Seção 3.4. O acima referido especifica toda a responsabilidade da Synology e o recurso único e exclusivo do Cliente para qualquer violação da garantia sob a Seção 3.1 ou qualquer outro defeito ou deficiência no Produto. O Cliente auxiliará a Synology de forma razoável a diagnosticar e validar qualquer não conformidade do Produto. Observe que o suporte à garantia não se aplica à recuperação dos dados armazenados no Produto da Synology ou em seu backup. O Cliente deverá fazer uma cópia de backup dos dados armazenados antes de devolver o Produto à Synology. A Synology poderá remover todas as informações ou dados do Produto enquanto executa os serviços de garantia e não será responsável por qualquer perda de dados nele contida. Além disso, o Cliente tem de remover quaisquer acessórios que não estejam pré-instalados, tais como placa de adaptador, memória, unidade de disco rígido ou unidade de estado sólido, uma vez que a Synology não será responsável por qualquer perda de componentes não removidos que não estejam pré-instalados.

3.4 Devolução. Para reivindicações de garantia, o Cliente deve devolver o Produto completo à Synology, conforme esta Seção 3.4. Qualquer Produto devolvido que (a) tenha sido desmontado (exceto sob a orientação da Synology); ou do qual (b) o número de série tenha sido removido ou sofrido deformação, resultando em incapacidade de identificação, ou do qual (c) tenha sido danificado no percurso da devolução devido a embalagem inadequada (incluindo, entre outros, arranhões e deformação), será recusado e devolvido ao Cliente, às suas próprias custas. Qualquer Produto deve ser devolvido na mesma condição em que foi recebido da Synology para o endereço designado pela Synology, com frete pré-pago, em embalagens suficientes para proteger o conteúdo. O envio internacional pode ser necessário dependendo da localização do Cliente, e o Cliente será responsável por obrigações aduaneiras, liberação e todas as outras taxas relacionadas ao serviço de substituição. O Cliente é responsável pelo seguro e pelo risco de extravio e/ou dano relacionado aos itens devolvidos, até que estes sejam adequadamente recebidos pela Synology.

3.4.1 Serviço geral de substituição. Qualquer devolução de Produto pelo Cliente de acordo com a Seção 3.3 deve ser feita de acordo com os procedimentos de devolução em vigor da Synology com o recibo ou fatura de compra. Você pode ver mais informações sobre o procedimento de substituição em [Como fazer uma reivindicação de garantia para o meu produto Synology?](#)

3.4.2 Serviço de Garantia estendida Plus. (Aplicável apenas ao Cliente que adquirir a Garantia estendida Plus)

(a) serviço de Substituição direta padrão: Em relação ao serviço de Substituição direta padrão, o Cliente deve devolver o Produto não conforme reconhecido pela Synology ao centro de serviço de devolução designado, primeiro às custas do Cliente. A substituição não será enviada até que o Produto não conforme seja recebido no centro de serviço de devolução designado pela Synology.

(b) serviço de Substituição direta avançada: Em relação ao serviço de Substituição direta avançada, a Synology enviará o Produto de substituição para o endereço especificado pelo Cliente antes de o Cliente devolver o Produto não conforme. O Cliente deve devolver o Produto não conforme reconhecido pela Synology ao centro de serviço de devolução correspondente, à custa do Cliente, no prazo de vinte e oito (28) dias corridos a partir da data em que a solicitação foi bem-sucedida, e deve fornecer uma autorização de cartão de crédito para servir como garantia de segurança. A autorização do cartão de crédito será cancelada depois que a Synology tiver recebido o Produto não conforme devolvido pelo Cliente. Se o Cliente não devolver o Produto não conforme no prazo de vinte e oito (28) dias corridos, a Synology terá o direito de coletar a garantia de segurança na totalidade do cartão de crédito do Cliente e de desativar todos os serviços relacionados aos números de série do Produto não conforme e ao Produto de substituição. Além disso, a Synology reserva-se o direito de recusar-se a fornecer qualquer suporte técnico relevante no futuro. As medidas acima mencionadas não afetarão os direitos legais da Synology decorrentes.

3.5 Substituição de novo Produto ou de Produto recondicionado pela Synology. Se a Synology escolher substituir qualquer Produto sob esta Garantia conforme especificado na Seção 3.1, a Synology enviará um Produto de substituição às custas da Synology através do método de envio selecionado pela Synology após ter recebido o Produto em não conformidade devolvido de acordo com a Seção 3.4 e a validação pela Synology de que o Produto não está de acordo com a garantia. Antes do envio do Produto Recondicionado aos Clientes, foi verificado que ele está em conformidade com o padrão de qualidade da Synology. Observe que parte dos Produtos Recondicionados poderiam apresentar algumas manchas, arranhões ou outros pequenos sinais de desgaste. Em alguns países, a Synology pode, a seu critério, aplicar o Serviço de Substituição da Synology a determinados produtos, por meio do qual a Synology enviará um produto de substituição ao Cliente antes do recebimento do produto com problemas devolvido pelo Cliente ("Serviço de Substituição da Synology").

3.6 Isenção de responsabilidade de garantias. AS GARANTIAS, OBRIGAÇÕES E RESPONSABILIDADES DE SYNOLOGY E OS RECURSOS DO CLIENTE ESPECIFICADOS NESTA GARANTIA SÃO EXCLUSIVOS E EM SUBSTITUIÇÃO DE, E O CLIENTE AQUI RENUNCIA, LIBERA E ISENTA DE RESPONSABILIDADE, TODAS AS OUTRAS GARANTIAS, OBRIGAÇÕES E RESPONSABILIDADES DA SYNOLOGY E TODOS OS OUTROS DIREITOS, RECLAMAÇÕES E RECURSOS DO CLIENTE CONTRA A SYNOLOGY, EXPRESSOS OU IMPLÍCITOS, DECORRENTES DA LEI OU DE OUTRA FORMA, RELACIONADOS AO PRODUTO, À DOCUMENTAÇÃO OU AO SOFTWARE QUE O ACOMPANHA E A QUAISQUER OUTROS BENS E SERVIÇOS FORNECIDOS SOB ESTA GARANTIA, INCLUINDO, ENTRE OUTROS: (A) A GARANTIA IMPLÍCITA DE COMERCIALIZAÇÃO OU ADEQUAÇÃO A UM FIM OU USO ESPECÍFICO; (B) A GARANTIA IMPLÍCITA DECORRENTE DO DESEMPENHO, DO DECORRER DA NEGOCIAÇÃO OU PRÁTICA COMERCIAL; (C) RECLAMAÇÃO DE VIOLAÇÃO OU DESAPROPRIAÇÃO; OU (D) RECLAMAÇÃO DE ATO ILÍCITO (SEJA BASEADO EM NEGLIGÊNCIA, RESPONSABILIDADE ESTRITA, RESPONSABILIDADE DO PRODUTO OU OUTRA TEORIA). A SYNOLOGY NÃO GARANTE E ESPECIFICAMENTE ISENTA-SE DE QUALQUER GARANTIA DE QUE OS DADOS OU INFORMAÇÕES ARMAZENADAS EM QUALQUER PRODUTO SYNOLOGY ESTARÃO SEGUROS E SEM RISCO DE PERDA DE DADOS. A SYNOLOGY RECOMENDA QUE O CLIENTE TOME AS MEDIDAS APROPRIADAS PARA O BACKUP OU CÓPIA DE SEGURANÇA DOS DADOS ARMAZENADOS NO PRODUTO. ALGUNS ESTADOS/JURISDIÇÕES NÃO PERMITEM LIMITAÇÕES EM GARANTIAS IMPLÍCITAS, PORTANTO AS LIMITAÇÕES ACIMA PODEM NÃO SER APLICÁVEIS AO CLIENTE.

3.7 Limitações da Garantia estendida Plus. (a) o Cliente deve concluir a compra do serviço de Garantia estendida Plus dentro de noventa (90) dias após a data de compra original do novo Produto. (b) como a Synology fornece o serviço de Garantia estendida Plus somente em determinadas áreas, o Cliente deve selecionar a área para ativar o Serviço durante o processo de compra. Se o Cliente solicitar o serviço de Garantia estendida Plus de uma área diferente da selecionada, a Synology, a seu exclusivo critério, poderá não fornecer o serviço de Garantia estendida Plus; (c) exceções à cobertura: A Garantia estendida Plus não se aplica a departamentos no exterior, territórios no exterior, regiões autônomas no exterior e ilhas que não sejam a principal dos países e regiões.

#### Seção 4. Limitações de responsabilidade

4.1 Força maior. A Synology não será responsável por, nem será considerada uma violação ou inadimplência desta garantia em caso de qualquer atraso ou falha de desempenho, conforme exigido por esta Garantia, como resultado de qualquer causa ou condição além de seu controle razoável (incluindo, entre outros, qualquer ato ou a ausência de ação por parte do Cliente).

4.2 Isenção de responsabilidade de certos danos. EM CASO ALGUM PODERÃO A SYNOLOGY OU SEUS FORNECEDORES SER RESPONSABILIZADOS PELO CUSTO DE COBERTURA DE QUAISQUER DANOS OU RESPONSABILIDADES INCIDENTAIS, INDIRETOS, ESPECIAIS, PUNITIVOS, CONSEQUENCIAIS OU SIMILARES (INCLUINDO, ENTRE OUTROS, PERDA DE DADOS, INFORMAÇÕES, RENDA, LUCROS OU NEGÓCIOS) DECORRENTE OU RELACIONADO AO USO OU À INABILIDADE DO USO DO PRODUTO, DE QUALQUER DOCUMENTAÇÃO OU SOFTWARE QUE O ACOMPANHA OU QUAISQUER OUTROS BENS OU SERVIÇOS

FORNECIDOS SOB ESTA GARANTIA, SEJA BASEADO EM CONTRATO, ATO ILÍCITO (INCLUINDO NEGLIGÊNCIA), RESPONSABILIDADE ESTRITA OU OUTRA TEORIA, QUER A SYNOLOGY TENHA OU NÃO SIDO AVISADA DA EVENTUALIDADE DE TAIS DANOS.

4.3 Limitações da responsabilidade. A RESPONSABILIDADE DA SYNOLOGY E DE SEUS FORNECEDORES DECORRENTE DE OU RELACIONADA AO USO OU À INABILIDADE DE USO DO PRODUTO, DE QUALQUER DOCUMENTAÇÃO OU SOFTWARE QUE O ACOMPANHA OU DE QUAISQUER OUTROS BENS OU SERVIÇOS FORNECIDOS SOB ESTA GARANTIA ESTÁ LIMITADA AO VALOR PAGO POR VOCÊ PELO PRODUTO, INDEPENDENTEMENTE DA EXTENSÃO DOS DANOS QUE POSSAM OCORRER E SEJA BASEADO EM CONTRATO, ATO ILÍCITO (INCLUINDO NEGLIGÊNCIA), RESPONSABILIDADE ESTRITA OU OUTRA TEORIA. A isenção de responsabilidade de certos danos e limitações da responsabilidade acima referidas serão aplicadas na extensão máxima permitida pela lei. As leis de alguns estados/jurisdições não permitem a exclusão ou a limitação de certos danos. Em relação à aplicação daquelas leis ao Produto, as exclusões e limitações especificadas acima podem não ser aplicáveis ao Cliente.

## Seção 5. Vários

5.1 Direitos proprietários. O Produto e qualquer Software e documentação fornecidos com o Produto incluem direitos proprietários e de propriedade intelectual da Synology e de seus fornecedores e licenciados. A Synology mantém e reserva-se o direito, título e ações sobre os direitos de propriedade intelectual do Produto, e nenhum direito ou propriedade de quaisquer direitos de propriedade intelectual sobre o Produto, qualquer Software ou documentação ou quaisquer mercadorias fornecidas sob esta garantia será transferido ao Cliente sob esta Garantia. O Cliente (a) atenderá aos termos e condições do contrato de licença de usuário final da Synology que acompanha todos os Software fornecidos pela Synology ou pelo distribuidor ou revendedor autorizado Synology; e (b) não tentará praticar engenharia reversa em qualquer Produto ou componente deste ou no Software que o acompanha nem tentará se apropriar indevidamente, contornar ou violar quaisquer dos direitos de propriedade intelectual da Synology.

5.2 Atribuição. O Cliente não atribuirá nenhum de seus direitos sob esta Garantia diretamente, de pleno direito ou de outra forma, sem o consentimento prévio por escrito da Synology.

5.3 Sem termos adicionais. Exceto quando for expressamente permitido por esta Garantia, nenhuma das partes será obrigada, e cada parte recusa-se especificamente a, qualquer termo, condição ou outra disposição que entre em conflito com as disposições desta Garantia que seja feita pela outra parte em qualquer ordem de compra, recibo, aceitação, confirmação, correspondência ou de outra forma, a menos que cada parte concorde especificamente com tal disposição por escrito. Além disso, se houver conflito entre esta Garantia e quaisquer termos ou condições de qualquer outro contrato relacionado ao Produto do qual participem as partes, esta Garantia terá precedência a menos que o outro contrato refira-se especificamente às seções desta Garantia sobre as quais tenha precedência.

5.4 Legislação aplicável. A menos que expressamente proibida pelas leis locais, esta Garantia é governada pelas leis do Estado de Washington, EUA, para os Clientes que residirem nos Estados Unidos, e pelas leis da República da China (Taiwan) para os Clientes que não residirem nos Estados Unidos, independentemente de qualquer conflito de princípios legais que afirmem o contrário. A Convenção da ONU sobre os contratos de venda internacional de mercadorias de 1980 ou quaisquer sucessores deste não se aplicam.

5.5 Resolução de disputas. Todas as disputas, controvérsias ou processos que surgirem, decorrentes ou relacionados a esta Garantia, o Produto ou os serviços fornecidos pela Synology relacionados ao Produto ou o relacionamento entre os Clientes residentes nos Estados Unidos da América e a Synology deverão ser resolvidos exclusiva e definitivamente por arbitragem através das regras comerciais vigentes da Associação Norte-Americana de Arbitragem (American Arbitration Association), exceto conforme especificado abaixo em contrário. A arbitragem será conduzida perante um único árbitro, e será limitada especificamente à disputa entre o Cliente e a Synology. A arbitragem, ou qualquer parte dela, não será consolidada com nenhuma outra arbitragem e não será conduzida com base na classe ou em ações coletivas. A arbitragem será realizada no Condado de King, no estado de Washington, nos Estados Unidos da América, com o envio dos documentos, por telefone, online ou pessoalmente, conforme determinado pelo árbitro a pedido das partes. O vencedor da ação em qualquer arbitragem ou ação legal ocorrida dentro dos Estados Unidos ou outro país deverá receber todos os custos e honorários razoáveis de advogados, incluindo qualquer taxa de arbitragem paga pelo vencedor da ação. Qualquer decisão tomada em tais procedimentos de arbitragem será final e obrigatória para as partes, e a execução da sentença arbitral poderá ser proposta em qualquer corte de jurisdição competente. O Cliente compreende que, na ausência desta provisão, o Cliente teria o direito ao litígio de disputas, controvérsias ou reclamações através de um tribunal, incluindo o direito de litígio de alegações de classe ou coletivas, e que o Cliente expressamente e de forma consciente abdicou desses direitos e concordou em resolver quaisquer disputas através da arbitragem legal, de acordo com as provisões desta Seção 5.5. Para Clientes que não residam nos Estados Unidos, qualquer disputa, controvérsia ou reclamação descrita nesta seção deverá ser definitivamente resolvida por arbitragem conduzida por três árbitros neutros, de acordo com os procedimentos da Lei de arbitragem e regras de cumprimento relacionadas. A arbitragem deve ser realizada em Taipei, Taiwan, R.O.C. (China) e os procedimentos de arbitragem deverão ser conduzidos no idioma inglês ou, se ambas as partes concordarem, em chinês mandarim. A decisão arbitral deverá ser definitiva e obrigatória para as partes, e sua execução poderá ser proposta em qualquer corte de jurisdição competente. Nada nesta Seção será considerado uma proibição ou restrição de que a Synology busque medidas cautelares ou outros direitos ou recursos que possa ter com base na lei ou na equidade para qualquer violação real ou ameaça de violação de quaisquer disposições desta Garantia relacionados aos direitos de propriedade intelectual da Synology.

5.6 Honorários dos advogados. Em qualquer arbitragem, mediação ou outra ação ou procedimento legal para o reforço de direitos ou recursos sob esta Garantia, a parte vencedora deverá receber, além de qualquer outra reparação a que possa ter direito, os custos e honorários razoáveis dos advogados.

5.7 Restrições de exportação. Você reconhece que o Produto está sujeito às leis de exportação norte-americanas. Você atenderá a todas as leis e regulamentos aplicáveis ao Produto, incluindo sem limitações os Regulamentos Administrativos de Exportação dos Estados Unidos da América.

5.8 Autonomia das cláusulas. Caso alguma disposição desta Garantia seja considerada inválida, ilegal ou não aplicável por um tribunal de jurisdição competente, o restante desta Garantia permanecerá em pleno vigor e eficácia.

5.9 Contrato completo. Esta Garantia constitui o contrato completo e revoga e substitui todo e qualquer contrato anterior relacionado ao assunto aqui tratado, entre a Synology e o Cliente. Nenhuma emenda, modificação ou renúncia de qualquer das disposições desta Garantia será válida, a menos que seja especificada em um instrumento escrito assinado pela parte aqui obrigada.

5.10 Pagamento e rescisão do serviço de Garantia estendida Plus. (a) na verificação da ordem de compra pela Synology, o Cliente deverá pagar imediatamente todas as taxas e impostos. A Synology reserva-se o direito de recusar o fornecimento do serviço de Garantia estendida Plus ao Cliente que não seja qualificado ou que esteja abaixo da idade legal. (b) o Cliente que não usou o serviço de Garantia estendida Plus dentro de trinta (30) dias após a compra do Produto pode enviar uma solicitação para encerrar por meio de um tíquete de suporte técnico dentro de trinta (30) dias a partir da compra.

## **FCC Declaration of Conformity**

This device complies with Part 15 of the FCC Rules. Operation is subject to the following two conditions: (1) this device may not cause harmful interference, and (2) this device must accept any interference received, including interference that may cause undesired operation.

## **Declaration Letter of REACH & RoHS Compliance**

### **About REACH**

In June 2007, the European Union Regulation (EC) 1907/2006 concerning the Registration, Evaluation, Authorization and Restriction of Chemicals (REACH) was first released. Under this Regulation, manufacturers are required to gather information on the properties of their chemical substances, which will allow their safe handling, and to register the information to European Chemicals Agency (ECHA). The aim is to improve the protection of human health and the environment through the better and earlier identification of the intrinsic properties of chemical substances.

### **About RoHS**

RoHS Directive (EU Directive 2002/95/EC ) was issued in 2002, restricted the use of the six chemicals lead, cadmium, mercury, and hexavalent chromium, as well as flame retardants polybrominated biphenyls (PBBs) and polybrominated diphenyl ethers (PBDEs). Under this directive, manufacturers are required to replace these chemicals in their products with less hazardous alternatives.

Then RoHS 2.0 (Directive 2011/65/EU) has replaced Directive 2002/95/EC since January 3, 2013. In 2015, EU commission publishes Directive (EU) 2015/863 to amend Annex II to EU RoHS 2 (Directive 2011/65/EU) to add 4 phthalates (DEHP, BBP, DBP and DIBP) onto the list of restricted substances from 22 July 2019.

### **REACH and RoHS Compliance**

Synology meets all requirements of the REACH Regulation and is compliant to all implemented RoHS type regulations worldwide. To the best of Synology's knowledge, all Synology products in production (including finished





products, spare parts, and packaging materials) are in compliance with the requirements of the Regulation and/or Directives. Synology continues to monitor, influence, and develop our processes to comply with any proposed changes to the Regulation and/or Directives.

## **Federal Communication Commission Interference Statement**

This equipment has been tested and found to comply with the limits for a Class B digital device, pursuant to part 15 of the FCC Rules. These limits are designed to provide reasonable protection against harmful interference in a residential installation. This equipment generates, uses and can radiate radio frequency energy and, if not installed and used in accordance with the instructions, may cause harmful interference to radio communications. However, there is no guarantee that interference will not occur in a particular installation. If this equipment does cause harmful interference to radio or television reception, which can be determined by turning the equipment off and on, the user is encouraged to try to correct the interference by one or more of the following measures:

- Reorient or relocate the receiving antenna.
- Increase the separation between the equipment and receiver.
- Connect the equipment into an outlet on a circuit different from that to which the receiver is connected.
- Consult the dealer or an experienced radio/TV technician for help.

This device complies with part 15 of the FCC Rules. Operation is subject to the following two conditions: (1) This device may not cause harmful interference, and (2) this device must accept any interference received, including interference that may cause undesired operation.

## **Canadian Compliance Statement**

This device complies with Industry Canada license-exempt RSSs. Operation is subject to the following two conditions:

- 1) This device may not cause interference, and
- 2) This device must accept any interference, including interference that may cause undesired operation of the device.

Le présent appareil est conforme aux CNR d'Industrie Canada applicables aux appareils radio exempts de licence. L'exploitation est autorisée aux deux conditions suivantes :

- 1) l'appareil ne doit pas produire de brouillage;
- 2) l'utilisateur de l'appareil doit accepter tout brouillage radioélectrique subi, même si le brouillage est susceptible d'en compromettre le fonctionnement.

This product meets the applicable Innovation, Science and Economic Development Canada technical specifications.

設備名稱：網路攝影機 Equipment name		型號（型式）：BC500 Type designation (Type)				
單元 Unit	限用物質及其化學符號 Restricted substances and its chemical symbols					
	鉛Lead (Pb)	汞 Mercury (Hg)	鎘 Cadmium (Cd)	六價鉻 Hexavalent chromium (Cr <sup>+6</sup> )	多溴聯苯 Polybrominated biphenyls (PBB)	多溴二苯醚 Polybrominated diphenyl ethers (PBDE)
前蓋+ 內玻/ 後蓋+銅柱	—	○	○	○	○	○
印刷電路板及電子組件	—	○	○	○	○	○
組裝線、端子線	○	○	○	○	○	○
電纜線(Cable)	○	○	○	○	○	○
<p>備考1. “超出0.1 wt %” 及 “超出0.01 wt %” 係指限用物質之百分比含量超出百分比含量基準值。</p> <p>Note 1 : “Exceeding 0.1 wt %” and “exceeding 0.01 wt %” indicate that the percentage content of the restricted substance exceeds the reference percentage value of presence condition.</p> <p>備考2. “○” 係指該項限用物質之百分比含量未超出百分比含量基準值。</p> <p>Note 2 : “○” indicates that the percentage content of the restricted substance does not exceed the percentage of reference value of presence.</p> <p>備考3. “—” 係指該項限用物質為排除項目。</p> <p>Note 3 : The “—” indicates that the restricted substance corresponds to the exemption.</p>						