

Manual do produto

BC500



Capítulo

Capítulo 1: Antes de começar	2
1.1 Conteúdo da embalagem	2
1.2 Visão geral da Synology Camera	3
1.3 Tabela de indicadores LED	4
1.4 Especificação do hardware	5
1.5 Instruções de segurança	5
Capítulo 2: Configuração do hardware	7
2.1 Posicionar a Synology Camera	7
2.2 Configurar a Synology Camera	7
2.3 Instalar a cobertura da tampa do conector RJ-45 (utilização no exterior)	9
2.4 Ligar a Synology Camera	11
Capítulo 3: Configurar a Synology Camera	13

Capítulo 1: Antes de começar

Obrigado por adquirir este produto da Synology! Antes de configurar a sua nova Synology Camera, verifique o conteúdo da embalagem para confirmar se recebeu os itens abaixo. Além disso, certifique-se de que lê cuidadosamente as instruções de segurança para evitar lesões físicas ou danos na sua Synology Camera.

Notas:

- todas as imagens abaixo são meramente ilustrativas e podem diferir do produto real.

1.1 Conteúdo da embalagem

Contacte o seu revendedor se algum dos conteúdos abaixo estiver em falta na sua embalagem:

1 unidade principal

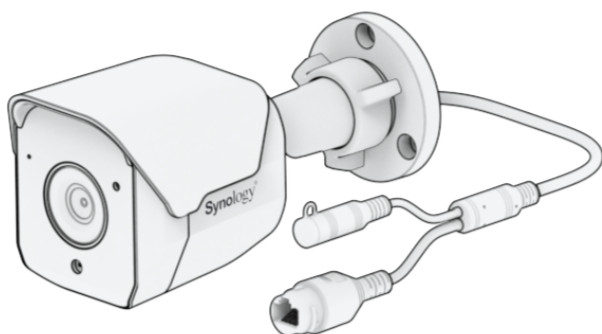

3 parafusos

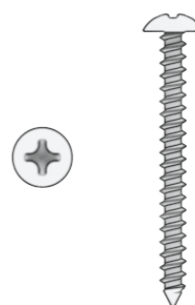

3 buchas



1 cobertura da tampa do conector RJ-45



1.2 Visão geral da Synology Camera

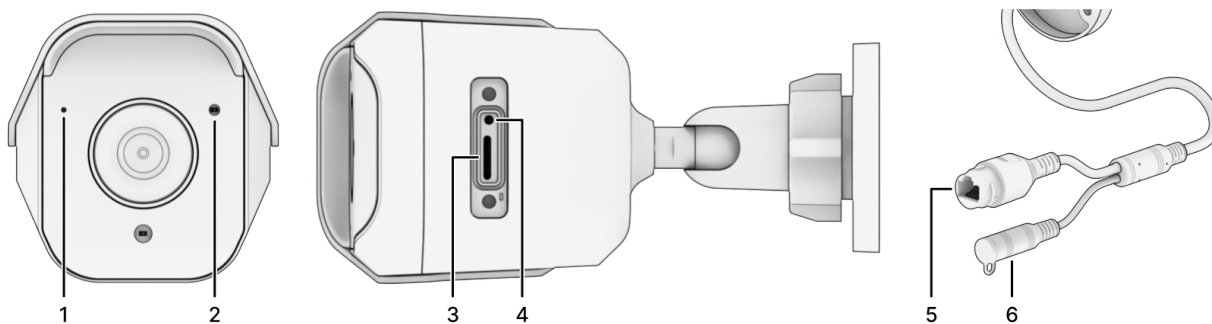

N.º	Nome	Descrição
1	Microfone	Microfone incorporado para suporte de áudio.
2	Indicador de estado	Apresenta o estado do sistema. Para obter mais informações, consulte " Tabela de indicadores LED ".
3	Ranhura para microSD	Suporta cartão de memória SDHC/SDXC micro para gravação periférica. ¹
4	Botão de reposição	<p>1. Reinicialização parcial: Prima continuamente o botão RESET durante 4 segundos para repor as credenciais de início de sessão do administrador e as definições de rede para as predefinições.²</p> <p>2. Reinicialização total: Prima continuamente o botão RESET durante 10 segundos para repor todas as configurações para a predefinição de origem.³</p>
5	Tomada RJ-45 (10 M/100 M)	<p>1. Ligue um cabo de rede do switch PoE a esta porta para fornecer energia e estabelecer ligação de rede.</p> <p>2. Ligue um cabo de rede do switch a esta porta para estabelecer ligação de rede.</p>
6	Tomada de alimentação (1 A/Ø2,1 mm)	Ligue aqui o cabo de alimentação. Para instruções de ligação detalhadas, consulte " Ligar à sua Synology Camera ". ⁴

Notas:

1. O cartão microSD não está incluído na embalagem. Tenha em atenção o seguinte ao selecionar o seu cartão microSD:
 - Sistema de ficheiros suportado: exFAT.
 - Foram testados cartões com capacidades até 128 GB quando formatados como exFAT. Mesmo cartões maiores podem funcionar, mas isto não foi testado pela Synology.
 - Recomendamos a utilização de um cartão microSD de alta qualidade de classe 10 (C10)/UHS-1 (U1)/V10 com uma capacidade mínima de gravação de 10 MB/s.
2. Quando efetua uma reinicialização parcial na sua Synology Camera utilizando o botão de reposição, são aplicadas as seguintes definições:
 - As contas de utilizador são restauradas para a predefinição. Terá de inicializar a câmara novamente.
 - As portas HTTP/HTTPS/RTSP são repostas para 80/443/554.
 - O endereço IP, o DNS, o gateway e outras interfaces de rede são repostos para utilizar o DHCP. Se não existir um DHCP Server, a câmara volta automaticamente para o endereço IP predefinido 192.168.0.50 após 30 segundos.
 - O bloqueio automático é restaurado para a predefinição.
 - O filtro de endereço IP é restaurado para a predefinição.
3. A versão do firmware permanece inalterada após a reposição.
4. O adaptador de CC não está incluído na embalagem. Utilize um adaptador de CC de 12 V/1 A com Ø2,1 mm para fornecer energia.

1.3 Tabela de indicadores LED

Indicador LED	Cor	Estado	Descrição
Indicador de estado	Azul	Estático	O sistema está pronto e ligado a um Synology NAS/NVR
		Intermitência lenta	O sistema está pronto, mas não está ligado a um Synology NAS/NVR
		Intermitência rápida	Arranque/Reinício/Reposição do sistema
	Apagado	Desligado	

1.4 Especificação do hardware

Item	BC500
Resolução máx.	2880 x 1620 a 30 FPS
Lente	2,8 mm (H: 110°, V: 56°, P: 132°)
Abertura	F1.8
Tamanho	Ø110 x 161 mm (Ø4,33 x 6,34")
Peso	353 g (0,78 lbs)
Requisitos do sistema	<ul style="list-style-type: none">• Surveillance Station versão 9.1.0 ou superior• Surveillance Station Client versão 2.1.0 ou superior
Resistência às intempéries	IP67
Certificação de agências	<ul style="list-style-type: none">• FCC • IC • CE • UKCA• BSMI • VCCI • RCM • KC • JATE
Requisito de ambiente	<ul style="list-style-type: none">• Tensão da linha: 48 V CC (PoE 802.3af) ou 12 V CC• Temperatura de funcionamento: IV desligado: -22 °F a 122 °F (-30 °C a 50 °C) IV ligado: -22 °F a 104 °F (-30 °C a 40 °C)• Temperatura de armazenamento: -40 °F a 140 °F (-40 °C a 60 °C)• Humidade relativa: 5% a 95% de HR

Notas:

- As especificações do modelo estão sujeitas a alteração sem aviso prévio. Consulte o website da Synology para obter as informações mais recentes.

1.5 Instruções de segurança



- Tem de estar em estrita conformidade com os regulamentos de segurança elétrica do país e da região para utilizar este produto.



- Mantenha afastada da luz solar direta e de produtos químicos. Garanta um ambiente estável sem alterações bruscas de temperatura ou humidade.
- Certifique-se de que a câmara está numa área bem ventilada para evitar o sobreaquecimento.



- Antes de proceder à limpeza, desligue o(s) cabo(s) de alimentação e utilize um pano húmido para limpar a superfície. Não utilize produtos de limpeza químicos em forma de aerossol.



- Para evitar que a unidade caia, não instale a câmara em suportes, paredes ou superfícies instáveis. Pode cair e causar ferimentos graves ou morte.
- Antes da instalação, certifique-se de que o ambiente de instalação pode suportar 3 vezes o peso da câmara.
- Não coloque outros objetos na parte superior da câmara.



- Este produto tem de ser instalado por pessoal qualificado.
- Não toque diretamente na lente da câmara.



- Não ligue a câmara à alimentação antes de concluir a instalação.
- Certifique-se de que a ficha está corretamente ligada à fonte de alimentação.



- Não devem ser colocadas fontes de chama aberta, como velas acesas, perto do produto.
- Para evitar perigos de sobreaquecimento ou incêndio causados por sobrecarga, certifique-se de que o equipamento da fonte de alimentação (switch PoE e adaptador de corrente) é compatível com este produto.

Capítulo 2: Configuração do hardware

2.1 Posicionar a Synology Camera

Para um desempenho ideal, recomendamos que posicione a Synology Camera tal como indicado abaixo:

- Numa superfície estável longe de possível interferência física.
- Numa posição em que as luzes não incidam diretamente na objetiva da câmara.
- Posicione a câmara numa área seca e ventilada.
- Pó, insetos ou outras manchas podem bloquear a objetiva. Mantenha as lentes limpas para que seja possível captar uma imagem nítida.
- Evite apontar a câmara diretamente para superfícies refletoras (por exemplo, espelhos, chão brilhante e tetos).

2.2 Configurar a Synology Camera

1. Coloque o autocolante de instalação na superfície onde a câmara será instalada. Perfure orifícios para os parafusos nas localizações marcadas e aplique as buchas na parede com um martelo.

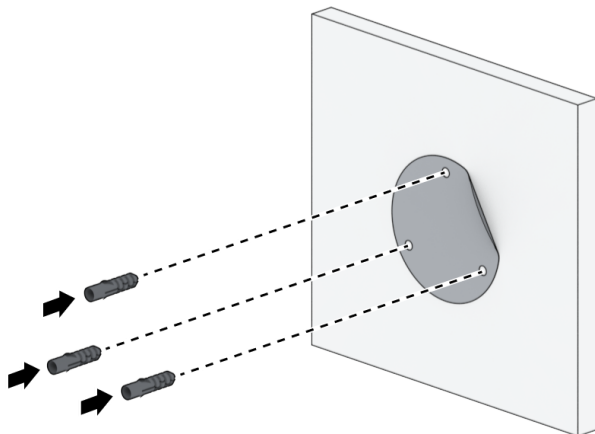

Notas:

- O diâmetro de perfuração recomendado para parafusos/buchas é de 5,5 mm com uma profundidade superior a 30 mm. O diâmetro de perfuração recomendado para o cabo RJ-45 é de 25 mm ou mais.
- Se pretender que o fio passe pelo meio, perfure outro orifício na localização marcada com uma cruz. Também pode permitir que o fio passe através do suporte para cabos na parte lateral da base da câmara.

2. Aparafuse a câmara no devido lugar no autocolante de instalação.

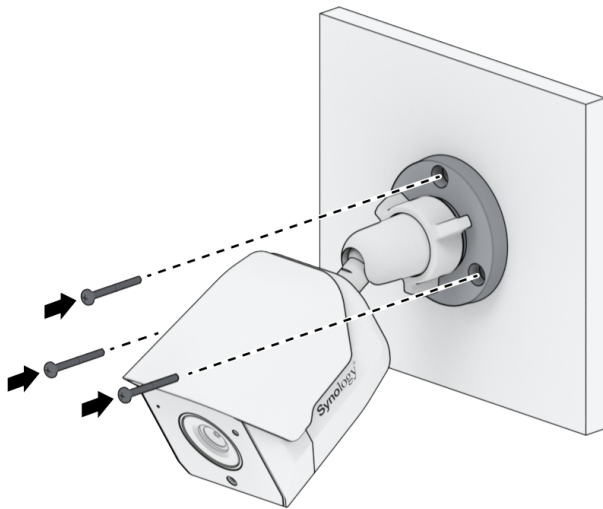

3. Rode o fixador na base da câmara no sentido anti-horário.

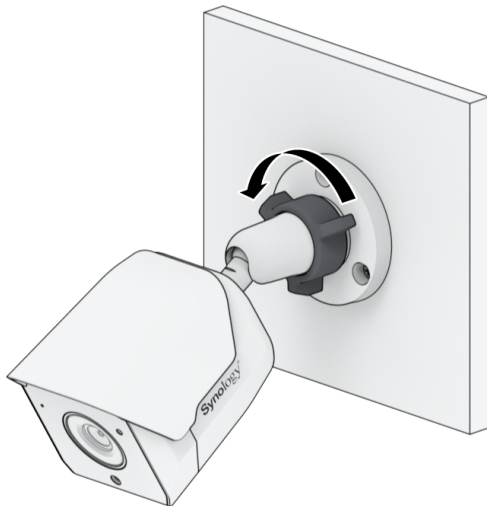

4. Pode agora ajustar o ângulo da câmara para a posição pretendida.

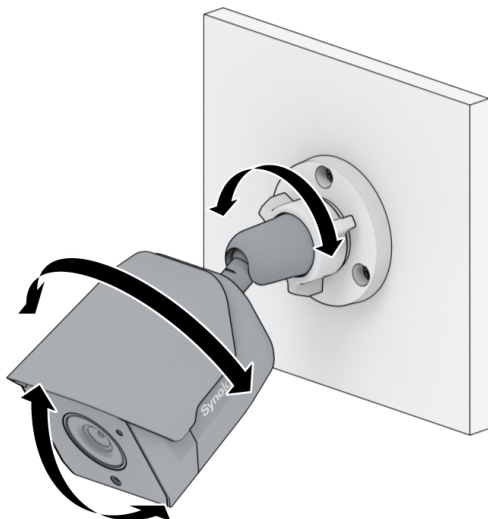

5. Rode o fixador na base da câmara no sentido horário. A instalação está agora concluída.

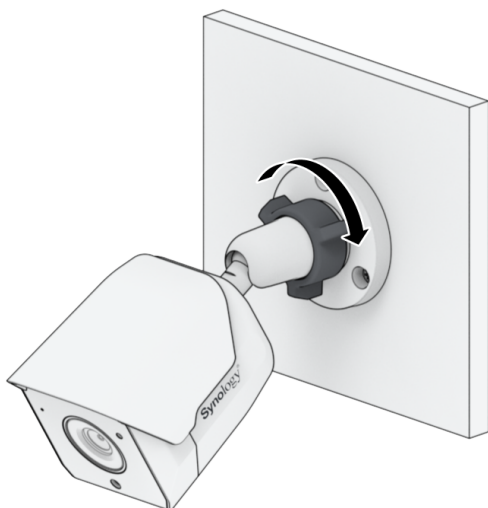

2.3 Instalar a cobertura da tampa do conector RJ-45 (utilização no exterior)

Para melhorar a resistência às intempéries da sua câmara, é necessário instalar corretamente a cobertura da tampa do conector RJ-45 e ocultar os cabos numa caixa de derivação à prova de água.

1. Prepare um cabo Ethernet (RJ-45) sem o conector e passe o cabo Ethernet através da cobertura à prova de água. Instale o conector no cabo Ethernet com uma ferramenta de

cravar.

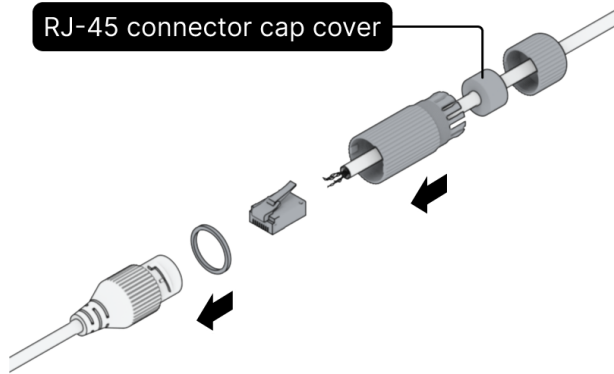

2. Aperte a tampa à prova de água no sentido anti-horário.

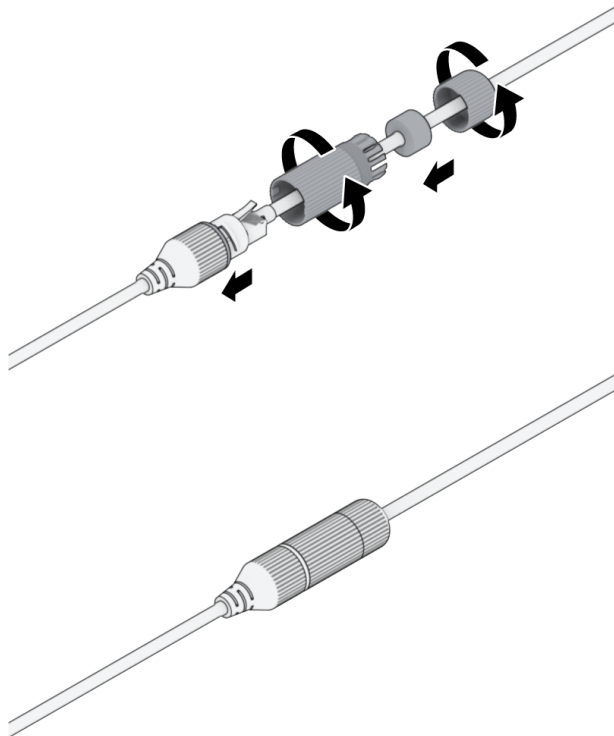

3. Utilize fita impermeável para envolver a cobertura do conetor RJ-45 e a cobertura do conetor de alimentação CC para garantir que o ponto de ligação está completamente vedado. A

instalação está concluída.

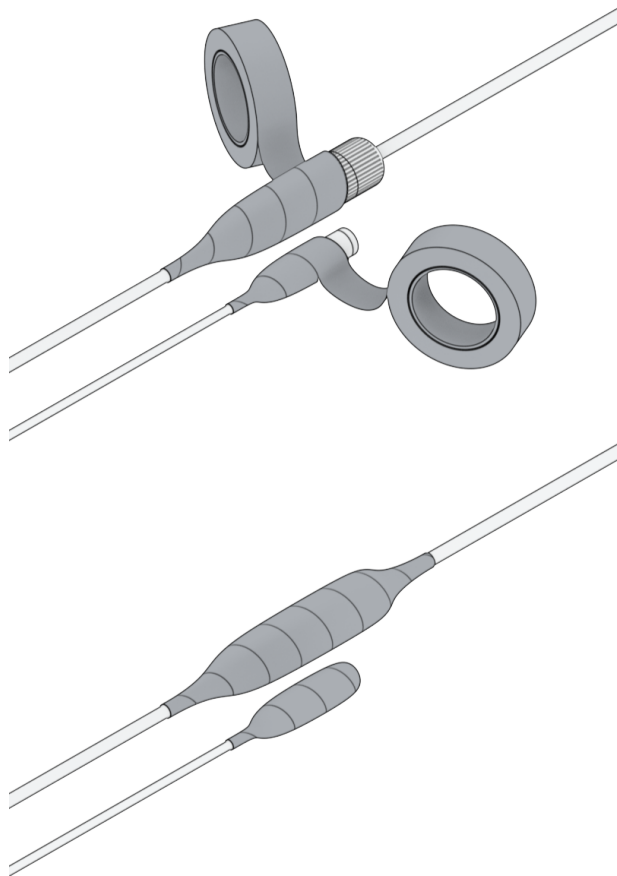

2.4 Ligar a Synology Camera

A Synology Camera tem duas opções de fonte de alimentação. Pode utilizar Power over Ethernet (PoE) para fornecer simultaneamente energia e dados ou ligar um adaptador CC para fornecer apenas energia.

1. Para utilizar PoE para fornecer energia e dados:

Utilize o cabo de rede para ligar a Synology Camera (através da tomada RJ-45) a um switch

PoE. Aguarde até um minuto para que o indicador de estado comece a piscar lentamente.

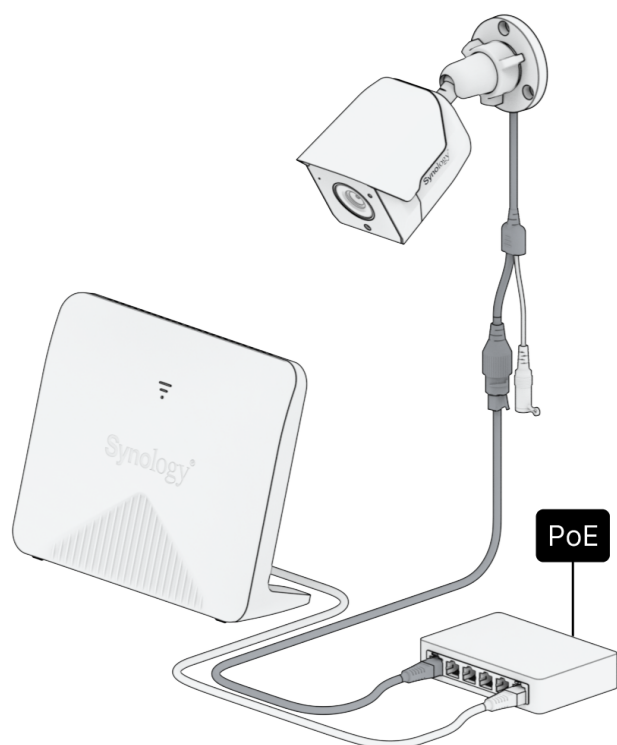

2. Para utilizar um adaptador CC para fornecer apenas energia (dados ligados separadamente): Utilize o cabo de rede para ligar a Synology Camera (através da tomada RJ-45) a um switch. Ligue uma extremidade do cabo do adaptador de corrente à porta de alimentação da sua BC500 e a outra extremidade à tomada de corrente. Aguarde até um minuto para que o indicador de estado comece a piscar lentamente.

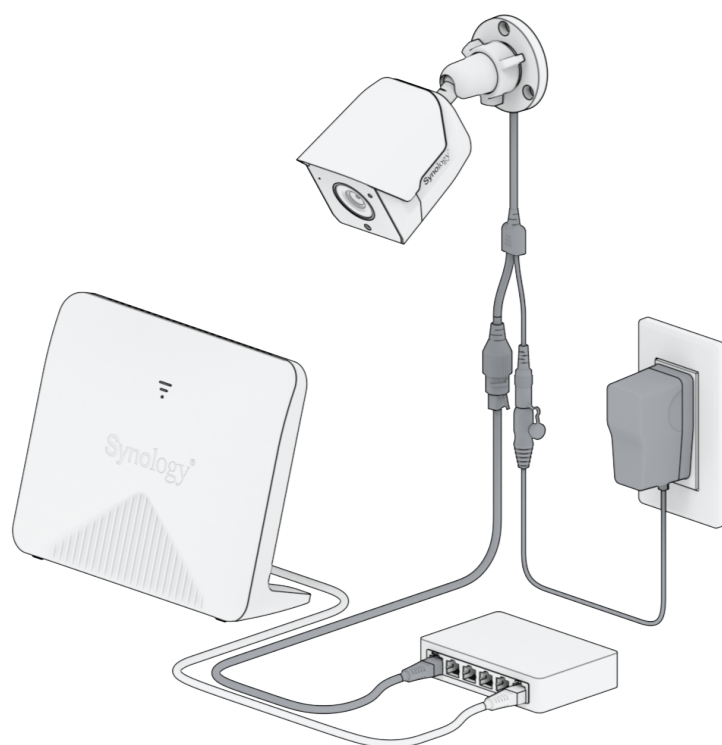

Notas:

- O adaptador de corrente externo tem de estar em conformidade com os requisitos de proteção para muito baixa tensão da norma EN/IEC 62368-1.
- Ligue o dispositivo a uma tomada de corrente com um condutor de terra totalmente funcional. As ligações de condutor de terra com defeito não cumprem os requisitos de segurança e compatibilidade CEM (eletromagnética). Verifique a tomada de corrente antes de ligar quaisquer aparelhos de hardware.

Capítulo 3: Configurar a Synology Camera

1. Ligue a Synology Camera e o Synology NAS à mesma rede. Abra a Câmara IP e execute o Assistente de adição de câmara na Surveillance Station para iniciar e configurar a Synology Camera. O indicador STATUS correspondente ficará estático para indicar uma ligação com êxito.

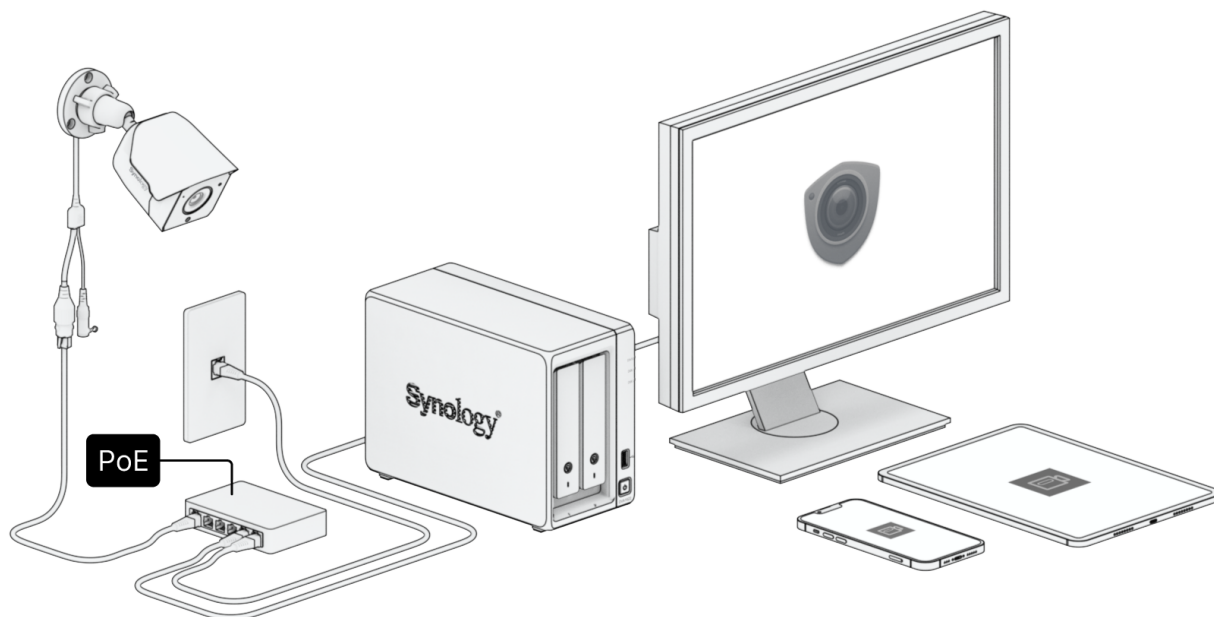

2. Localize e faça a gestão das suas câmaras mesmo quando a Surveillance Station não estiver disponível, com a [Synology Camera Tool](#).

Notas:

- Se a sua rede não tiver um DHCP Server, o endereço IP predefinido da câmara é 192.168.0.50.
- O caminho de transmissão RTSP da Synology Camera é:
 - rtsp://[endereço IP]/[número de transmissão], por exemplo, rtsp://192.168.0.50/1 para Transmissão 1.
 - É necessária autenticação para a transmissão RTSP. Primeiro, inicie a sua Synology Camera através da UI Web, da ferramenta da câmara ou da Surveillance Station.

SYNOLOGY, INC. ACORDO DE LICENÇA DE UTILIZADOR FINAL

IMPORTANTE–LEIA COM ATENÇÃO: ESTE ACORDO DE LICENÇA DE UTILIZADOR FINAL ("EULA") É UM ACORDO LEGAL ENTRE SI (QUER UMA ENTIDADE INDIVIDUAL OU LEGAL) E A SYNOLOGY, INC. ("SYNOLOGY") PARA O SOFTWARE SYNOLOGY INSTALADO NO PRODUTO SYNOLOGY ADQUIRIDO POR SI (O "PRODUTO") OU TRANSFERIDO LEGALMENTE A PARTIR DE WWW.SYNOLOGY.COM OU DE QUALQUER OUTRO CANAL FORNECIDO PELA SYNOLOGY ("SOFTWARE").

CONCORDA FICAR VINCULADO AOS TERMOS DESTES EULA ATRAVÉS DA UTILIZAÇÃO DOS PRODUTOS QUE CONTENHAM O SOFTWARE, DA INSTALAÇÃO DO SOFTWARE NOS PRODUTOS OU NO DISPOSITIVO LIGADO AOS PRODUTOS. SE NÃO CONCORDAR COM OS TERMOS DESTES EULA, NÃO UTILIZE OS PRODUTOS CONTENDO O SOFTWARE, NEM TRANSFIRA O SOFTWARE DE WWW.SYNOLOGY.COM OU DE QUALQUER OUTRO CANAL FORNECIDO PELA SYNOLOGY. PODERÁ, NO ENTANTO, DEVOLVER O PRODUTO AO REVENDEDOR ONDE O COMPROU PARA REEMBOLSO, DE ACORDO COM A POLÍTICA DE DEVOLUÇÕES APLICÁVEL DO REVENDEDOR.

Secção 1. Licença de software limitada. Sujeita aos termos e condições deste EULA, a Synology garante-lhe uma licença limitada, não exclusiva, não transferível e pessoal para instalar, executar e utilizar uma cópia do Software carregado no Produto ou no seu dispositivo ligado ao Produto, exclusivamente relativa à sua utilização autorizada do Produto.

Secção 2. Documentação. Pode fazer e utilizar um número de cópias razoável de qualquer documentação disponibilizada com o Software; tais cópias serão apenas utilizadas para questões internas relacionadas com o negócio e não podem ser republicadas ou redistribuídas (sejam cópias em papel ou em formato eletrónico) a entidades terceiras.

Secção 3. Cópia de segurança. Pode fazer um número razoável de cópias do Software apenas para efeitos de segurança e arquivamento.

Secção 4. Atualizações. Qualquer software que lhe seja fornecido pela Synology ou disponibilizado no website da Synology em www.synology.com ("Website") ou em qualquer outro canal fornecido pela Synology que atualize ou complemente o Software original está abrangido por este EULA, exceto se forem disponibilizados termos de licenciamento independentes com tais atualizações ou suplementos, nesse caso, tais termos independentes prevalecerão.

Secção 5. Limitações da licença. A licença definida nas Secções 1, 2 e 3 aplica-se apenas até à extensão do que tenha encomendado e pago pelo Produto e declara todos os seus direitos relativos ao Software. A Synology reserva todos os direitos que não lhe foram concedidos expressamente neste EULA. Sem limitar o disposto acima, não irá autorizar ou permitir a terceiros o seguinte: (a) utilizar o Software para qualquer propósito que não esteja ligado ao Produto; (b) licenciar, distribuir, alugar, arrendar, transferir, atribuir ou dispor do Software de qualquer outra forma; (c) efetuar engenharia inversa, descompilar, desmontar ou tentar descobrir o código fonte para identificar segredos comerciais relacionados com o Software, exceto e apenas até à extensão permitida por uma lei aplicável apesar dessa limitação; (d) adaptar, modificar, alterar, traduzir ou criar qualquer trabalho derivativo do Software; (e) remover, alterar ou ocultar qualquer aviso de direitos de autor ou direitos de propriedade presentes no Software ou no Produto; ou (f) contornar ou tentar contornar quaisquer métodos utilizados pela Synology para controlar o acesso aos componentes, funcionalidades ou funções do Produto ou do Software. Sujeito às limitações especificadas na presente Secção 5, não proibimos que forneça quaisquer serviços alojados no servidor Synology NAS a terceiros para fins comerciais.

Secção 6. Fonte aberta. O Software pode conter componentes licenciados à Synology sobre a GNU General Public License (Licença Pública Geral) ("Componentes GPL"), disponível atualmente em <http://www.gnu.org/licenses/gpl.html>. Os termos da GPL irão controlar exclusivamente os Componentes GPL até ao ponto em que este EULA entre em conflito com os requisitos da GPL relativamente à utilização dos componentes GPL e, nesse caso, concorda ser abrangido pelo GPL relativamente à utilização de tais componentes.

Secção 7. Auditoria. A Synology terá o direito de auditar o seu cumprimento dos termos deste EULA. Concorde permitir o acesso da Synology às suas instalações, equipamentos, livros, registos e documentos e também colaborar de forma razoável com a Synology para facilitar tal auditoria pela Synology ou pelo agente autorizado pela Synology.

Secção 8. Propriedade. O Software é uma propriedade valiosa da Synology e dos seus licenciadores e está protegido pelos direitos de autor e outras leis e acordos de propriedade intelectual. A Synology ou os seus licenciadores têm todos os direitos, títulos e interesses em e para o Software, incluindo, sem limitação, os direitos de autor e quaisquer outros direitos de propriedade intelectual.

Secção 9. Garantia limitada. A Synology fornece uma garantia limitada de que o Software irá estar substancialmente conforme as especificações publicadas pela Synology para o Software, caso existam, ou conforme definido no Website, durante o período exigido pela lei local. A Synology irá efetuar esforços comercialmente razoáveis para, em cumprimento do descrito, corrigir qualquer não conformidade do Software ou substituir qualquer Software que não cumpra a garantia precedente, desde que dê conhecimento por escrito à Synology de tal não conformidade durante o período de garantia. A garantia precedente não se aplica a não conformidades resultantes de: (w) utilização, reprodução, distribuição ou divulgação que não esteja em conformidade com este EULA; (x) qualquer personalização, modificação ou outro tipo de alteração do Software por parte de alguém que não a Synology; (y) combinação do Software com qualquer produto,

serviços ou outros itens disponibilizados por alguém que não a Synology; ou (z) incumprimento por sua parte deste EULA.

Secção 10. Suporte. Durante o período especificado na Secção 9, a Synology irá disponibilizar-lhe os serviços de suporte. Após o término do período aplicável, pode estar disponível suporte para o Software por parte da Synology, através de um pedido por escrito.

Secção 11. Renúncia de garantias. EXCETO SE EXPRESSAMENTE DEFINIDO ACIMA, O SOFTWARE É FORNECIDO "CONFORME ESTÁ" E COM TODOS OS ERROS. A SYNOLOGY E OS SEUS FORNECEDORES RENUNCIAM ASSIM A TODAS AS OUTRAS GARANTIAS, EXPRESSAS, IMPLÍCITAS OU ESTATUTÁRIAS, DERIVADAS DA LEI OU DE OUTRO MODO, INCLUINDO, MAS NÃO LIMITADO A, QUAISQUER GARANTIAS IMPLÍCITAS DE COMERCIALIZAÇÃO, ADEQUABILIDADE PARA UMA FINALIDADE ESPECÍFICA OU USO, TÍTULO E NÃO INFRAÇÃO, EM RELAÇÃO AO SOFTWARE. SEM LIMITAR OS PONTOS ACIMA INDICADOS, A SYNOLOGY NÃO GARANTE QUE O SOFTWARE SEJA ISENTO DE FALHAS, ERROS, VÍRUS OU OUTROS DEFEITOS.

Secção 12. Renúncia de determinados danos. EM NENHUM CASO A SYNOLOGY OU OS SEUS LICENCIADORES PODEM SER RESPONSABILIZADOS POR QUAISQUER DANOS OU RESPONSABILIDADES ACIDENTAIS, INDIRETOS, ESPECIAIS, PUNITIVOS, CONSEQUENCIAIS OU SEMELHANTES (INCLUINDO, MAS NÃO LIMITADO A, PERDA DE DADOS, INFORMAÇÕES, RECEITA, LUCROS OU NEGÓCIOS) RESULTANTES DA UTILIZAÇÃO OU IMPOSSIBILIDADE DE UTILIZAÇÃO DO SOFTWARE OU DE OUTRA FORMA RELACIONADOS COM ESTE EULA OU COM O SOFTWARE. QUER TENHAM POR BASE CONTRATO, INFRAÇÃO (INCLUINDO NEGLIGÊNCIA), OBRIGAÇÃO LEGAL OU QUALQUER OUTRA TEORIA, MESMO QUE A SYNOLOGY TENHA SIDO INFORMADA DA POSSIBILIDADE DE TAIS DANOS.

Secção 13. Limitação de responsabilidade. A RESPONSABILIDADE DA SYNOLOGY E DOS SEUS FORNECEDORES, RESULTANTE OU RELACIONADA COM A UTILIZAÇÃO OU IMPOSSIBILIDADE DE UTILIZAÇÃO DO SOFTWARE OU DE OUTRA FORMA RELACIONADA COM OU AO ABRIGO DESTES EULA OU DO SOFTWARE, ESTÁ LIMITADA AO VALOR EFETIVAMENTE PAGO POR SI PELO PRODUTO, INDEPENDENTEMENTE DOS DANOS EM QUE POSSA INCORRER E QUER SEJAM BASEADOS EM CONTRATO, INFRAÇÃO (INCLUINDO NEGLIGÊNCIA), OBRIGAÇÃO LEGAL OU QUALQUER OUTRA TEORIA. A renúncia precedente de garantias e a renúncia de certos danos e limitação de responsabilidade serão aplicadas até à máxima extensão permitida pela lei aplicável. A legislação de alguns estados/jurisdições não permite a exclusão de garantias implícitas ou a exclusão ou limitação de certos danos. Na medida em que essas leis sejam aplicáveis a este EULA, as exclusões e limitações definidas acima podem não ser aplicáveis a si.

Secção 14. Restrições de exportação. Reconhece que o Software está sujeito às restrições de exportação dos EUA. Concorde respeitar todas as leis aplicáveis e regulamentos que se apliquem ao Software, incluindo, sem limitações, os Regulamentos da Administração de Exportação dos EUA.

Secção 15. Término. Sem prejuízo de quaisquer outros direitos, a Synology pode rescindir este EULA se não cumprir todos os termos e condições contidos no mesmo. Nesse caso, deve cessar a utilização do Software e destruir todas as cópias do Software e de todos os respetivos componentes.

Secção 16. Transferência de direitos. Não pode transferir ou atribuir os seus direitos constantes neste EULA a qualquer terceiro, exceto os pré-instalados nos Produtos. Tal transferência ou atribuição em violação da restrição precedente será inválida.

Secção 17. Legislação aplicável. Salvo se explicitamente proibido pela lei local, este EULA é regido e interpretado de acordo com as leis do país, de acordo com os princípios de constituição da Synology Inc., sem ter em conta qualquer conflito de disposições legais em contrário.

Secção 18. Resolução de litígios. Qualquer disputa, controvérsia ou reclamação que surja de ou relacionada com este EULA será resolvida de forma exclusiva e definitiva por arbitragem, realizada por três árbitros imparciais, de acordo com os procedimentos da Lei de Arbitragem e regras de execução relacionadas do país no qual a Synology Inc. foi constituída. Nesses casos, a arbitragem será exclusivamente limitada ao litígio entre si e a Synology. A arbitragem, ou qualquer parte dela, não será consolidada com qualquer outra arbitragem e não será conduzida numa base de ações coletivas. A arbitragem deverá ser efetuada em Taipei e os procedimentos da arbitragem devem ser conduzidos em inglês ou, se ambas as partes assim o acordarem, em chinês mandarim. A decisão da arbitragem será final e vinculativa para as partes e pode ser imposta em qualquer tribunal com jurisdição. Compreende que, na ausência desta disposição, teria o direito de litigar em tal litígio, controvérsia ou reclamação num tribunal, incluindo o direito de litigar reclamações numa base de ações coletivas e expressamente e com conhecimento renuncia a esses direitos e concorda com a resolução de litígios através da arbitragem obrigatória de acordo com as condições expressas nesta Secção 18. Nada nesta secção deve ser considerado como uma proibição ou restrição à Synology de procurar uma medida cautelar ou procurar outros direitos e recursos que lhe assistam por lei ou equidade por qualquer violação suspeitada ou real de qualquer disposição deste EULA relacionada com quaisquer direitos de propriedade intelectual da Synology.

Secção 19. Honorários de advogados. Em qualquer arbitragem, mediação ou qualquer outra ação legal ou procedimento para garantir os direitos ou recursos relativos a este EULA, a parte prevalecente terá o direito de recuperar, para além de qualquer outra indemnização, custos e honorários de advogados razoáveis.

Secção 20. Divisibilidade. Se qualquer disposição deste EULA for considerada por um tribunal de jurisdição competente como inválida, ilegal ou sem carácter executório, o remanescente deste EULA permanecerá plenamente em vigor.

Secção 21. Acordo total. Este EULA apresenta o acordo total entre si e a Synology relativamente ao Software e ao tema abordado e anula todos os acordos e entendimentos anteriores, quer sejam escritos ou verbais. Nenhuma emenda, modificação ou renúncia de qualquer das provisões deste EULA será válida, exceto quando expressa num documento escrito assinado pela parte que ficará vinculada à mesma.

SYNOLOGY, INC. GARANTIA LIMITADA DE PRODUTO

ESTA TRADUÇÃO DESTINA-SE APENAS A FINS INFORMATIVOS. EM CASO DE DISCREPÂNCIAS, É VÁLIDA A VERSÃO EM INGLÊS.

ESTA GARANTIA LIMITADA ("GARANTIA") É APLICÁVEL AOS PRODUTOS (CONFORME DEFINIDO EM BAIXO) DA SYNOLOGY, INC. E SUAS FILIAIS, INCLUINDO A SYNOLOGY AMERICA CORP, (COLETIVAMENTE, "SYNOLOGY"). ACEITA E CONCORDA ESTAR ABRANGIDO PELOS TERMOS DESTA GARANTIA AO ABRIR A EMBALAGEM QUE CONTÉM O PRODUTO E/OU AO UTILIZAR O PRODUTO. TENHA EM ATENÇÃO QUE ESTA GARANTIA LIMITADA NÃO SE APLICA AO SOFTWARE CONTIDO NOS PRODUTOS, QUE SERÁ SUJEITO AO RESPECTIVO ACORDO DE LICENÇA DE UTILIZADOR FINAL, E QUE A SYNOLOGY SE RESERVA O DIREITO DE FAZER OCASIONALMENTE AJUSTES E/OU MODIFICAÇÕES A ESTA GARANTIA DO PRODUTO SEM FORNECER AVISO PRÉVIO AO UTILIZADOR. SE NÃO CONCORDAR COM OS TERMOS DESTA GARANTIA, NÃO UTILIZE O PRODUTO. AO INVÉS, PODE DEVOLVER O PRODUTO AO REVENDEDOR ONDE O ADQUIRIU PARA OBTER UM REEMBOLSO, DE ACORDO COM A POLÍTICA APLICÁVEL DE DEVOLUÇÕES DO REVENDEDOR.

TENHA EM ATENÇÃO QUE OS SUPORTES DE GARANTIA DA SYNOLOGY NÃO ESTÃO DISPONÍVEIS EM TODOS OS PAÍSES E QUE A SYNOLOGY PODERÁ RECUSAR FORNECER-LHE ESTE SUPORTE DE GARANTIA LIMITADA CASO O SOLICITE NUM PAÍS DIFERENTE DAQUELE EM QUE O PRODUTO FOI ADQUIRIDO ORIGINALMENTE. O PAÍS NO QUAL O PRODUTO FOI ADQUIRIDO ORIGINALMENTE SERÁ DETERMINADO COM BASE NOS REGISTOS INTERNOS DA SYNOLOGY.

Leis locais de Defesa do Consumidor. Para os consumidores abrangidos pelas leis e regulamentos locais aplicáveis em matéria de defesa do consumidor, os direitos conferidos por este documento são adicionais a todos os direitos e soluções previstos nas leis e regulamentos de defesa do consumidor.

Secção 1. Produtos

- (a) "Produtos" refere-se a Produtos novos ou Produtos reconicionados.
- (b) "Produto novo" refere-se ao produto de hardware da marca Synology e aos acessórios da marca Synology incluídos na embalagem original que o Cliente comprou a um distribuidor ou revendedor autorizado da Synology. Pode consultar o nosso "Produto novo" em [Estado de suporte do produto](#).
- (c) "Produto reconicionado" refere-se a todos os produtos da Synology que tenham sido reconicionados por uma afiliada da Synology ou por um distribuidor ou revendedor autorizado da Synology, não incluindo os vendidos "tal como estão" ou "sem garantia" por qualquer pessoa.
- (d) "Peça sobresselente" refere-se a quaisquer peças, acessórios, componentes e outros equipamentos instalados, incorporados ou ligados ao Produto.
- (e) Outras definições: "Cliente" refere-se à pessoa ou entidade original que adquiriu o Produto à Synology ou a um distribuidor ou revendedor da Synology autorizado; "Loja online" refere-se a uma loja online gerida pela Synology ou uma afiliada da Synology; "Software" refere-se ao software proprietário da Synology que acompanha o Produto quando adquirido pelo Cliente, transferido pelo Cliente a partir da Página da Web ou pré-instalado no Produto pela Synology e inclui qualquer firmware, suporte multimédia associado, imagens, animações, vídeos, áudio, texto e miniaaplicações incorporadas no software ou Produto, bem como quaisquer atualizações ou melhoramentos a tal software.

Secção 2. Período de Garantia

- (a) "Período de Garantia": O período de garantia tem início na data de compra e é indicado no recibo de compra ou na fatura a apresentar pelo Cliente, e termina no dia seguinte ao final do Período de garantia para cada Produto novo. Pode consultar o Período de Garantia para cada Produto Novo em [Estado de suporte do produto](#). Para Peças sobresselentes, o Período de Garantia em condições normais de utilização é de um ano (cinco anos para unidades do sistema) a partir da data de compra do Produto. Para Produtos reconicionados ou peças reparadas, o Período de Garantia é o resto do Período de Garantia do Produto substituído ou noventa (90) dias a partir da data em que o Produto foi substituído ou reparado, o que for mais longo. Os Períodos de Garantia acima mencionados não se aplicam quando os Produtos são marcados como sendo vendidos "tal como estão" ou "sem garantia". Caso não seja apresentado um recibo de compra válido do nosso Produto ou fatura do Produto, ou seja aparentemente erróneo ou falsificado, o Período de Garantia do Produto apresentado terá início a partir da data de fabrico, de acordo com os registos internos da Synology.
- (b) "Período de Garantia Prolongada": Para os Clientes que adquiram serviços opcionais EW201/EW202 ou Garantia prolongada Plus para os novos Produtos especificados na Secção 1(b), o Período de Garantia será prolongado por dois anos. Para EW201/EW202, pode ver os modelos de Produto aplicáveis e as regiões disponíveis em [Garantia prolongada EW201/EW202](#). Para Garantia prolongada Plus, pode ver os modelos de Produto aplicáveis e as regiões disponíveis em [Garantia prolongada Plus](#). O Cliente só pode escolher um dos serviços opcionais.
- (c) "Cessação imediata do Período de Garantia": Para produtos Synology Drive, o Período de Garantia termina

imediatamente após a ocorrência de qualquer uma das seguintes situações: (a) no caso de unidades de estado sólido, o [indicador de desgaste de vida útil](#) é igual ou superior ao limite especificado nas "especificações de produto" da unidade anexadas ao Produto adquirido; (b) no caso de todas as unidades, o respetivo registo de temperatura é igual ou superior ao limite de temperatura de funcionamento da unidade, especificado nas "especificações do produto" anexadas ao Produto adquirido.

Secção 3. Garantia limitada e soluções

3.1 Garantia limitada. Sujeito à Secção 3.2, a Synology garante ao Cliente que cada Produto (a) estará isento de defeitos materiais relativos a fabrico e que (b) em condições normais de utilização irá funcionar substancialmente de acordo com as especificações publicadas pela Synology relativamente ao Produto durante o Período de garantia. Esta garantia limitada não se aplica ao Software incluído no produto ou adquirido pelo Cliente, que ficará sujeito ao acordo de licença de utilizador final fornecido com o Produto. A Synology não dá qualquer garantia sobre Produtos reconicionados vendidos "tal como estão" ou "sem garantia".

A Garantia limitada acima indicada não é transferível e destina-se apenas a benefício de Clientes que adquiram diretamente Produtos junto dos seus afiliados, revendedores e distribuidores autorizados pela Synology. A garantia aqui definida termina após a venda ou transferência do Produto por parte do Cliente a um terceiro.

3.2 Exclusões. As garantias e obrigações de garantia acima referidas não se aplicam a qualquer Produto que (a) tenha sido instalado ou utilizado de uma forma não especificada ou descrita no Produto, nas especificações ou nos documentos relacionados, ou de qualquer forma utilizado incorretamente, abusado ou danificado; (b) tenha sido danificado por acidente, incêndio, contacto com líquidos, terramoto, outro fator externo ou utilização de produtos num ambiente inadequado; (c) tenha sido desmontado sem autorização da Synology; ou (d) apresente danos estéticos causados por desgaste normal ou por qualquer outro motivo devido ao envelhecimento normal do Produto, incluindo, sem limitação, riscos, amolgadelas e plástico partido nas portas, exceto se tiver ocorrido uma falha devido a um defeito de material ou de fabrico; (e) tenha perdido o número de série por remoção ou deformação mesmo no Produto, o que impede a identificação; (f) tenha ficado danificado ou avariado por o Cliente não implementar qualquer correção, modificação, melhoria ou outra atualização disponibilizada ao Cliente pela Synology, ou porque o Cliente implementou, instalou ou utilizou qualquer correção, modificação, melhoria ou outra atualização disponibilizada por terceiros; (g) tenha ficado danificado, avariado ou incompatível devido à instalação ou utilização com itens não fornecidos pela Synology além do hardware, software ou outro acessório para o qual o Produto foi concebido.

Tenha em atenção que cada uma das situações acima indicadas estará sujeita à inspeção e verificação do aspeto e das funções do Produto por parte da Synology. A Synology pode recusar-se a fornecer quaisquer serviços de garantia, incluindo, entre outros, reparação de produtos, assistência técnica e substituição de Produtos, conforme descrito na Secção 3.3, a quaisquer produtos em qualquer uma das situações acima.

3.3 Suporte de garantia e recurso exclusivo. Se o Cliente comunicar o incumprimento de qualquer uma das garantias definidas na Secção 3.1 durante o Período de garantia definido abaixo, então, após verificação do incumprimento por parte da Synology, a Synology irá, à escolha da Synology: (a) enviar esforços razoáveis do ponto de vista comercial para reparar o Produto, (b) fornecer assistência técnica, ou (c) substituir o Produto não conforme, ou parte do mesmo, após devolução completa do Produto, de acordo com a Secção 3.4. O precedente define a responsabilidade total da Synology e o recurso único e exclusivo do Cliente em caso de qualquer violação de garantia referida na Secção 3.1 ou de qualquer defeito ou deficiência no Produto. O Cliente irá ajudar a Synology de forma razoável a diagnosticar e validar qualquer não conformidade do Produto. Tenha em atenção que o suporte da garantia não se aplica ao salvamento dos dados armazenados no produto Synology ou na respetiva cópia de segurança. O Cliente deverá efetuar uma cópia de segurança dos dados armazenados antes de devolver o Produto à Synology. A Synology pode remover todas as informações ou dados do Produto enquanto efetua os serviços de garantia e não será responsável por qualquer perda de dados no processo. Além disso, é necessário que o Cliente remova quaisquer acessórios que não sejam pré-instalados, tais como placa adaptadora, memória, unidade de disco rígido ou unidade de estado sólido, uma vez que a Synology não será responsável por qualquer perda de componentes não removidos que não sejam pré-instalados.

3.4 Devolução. Para reclamações de garantia, o Cliente deve devolver todo o produto à Synology, de acordo com esta Secção 3.4. Qualquer produto devolvido que (a) tenha sido desmontado (exceto sob orientações da Synology); ou que (b) tenha perdido o número de série por remoção ou deformação causando incapacidade de identificação, ou que (c) tenha ficado danificado durante o transporte de devolução devido a embalagem inadequada (incluindo, sem limitação, riscos e deformação), será recusado e devolvido ao Cliente às custas do Cliente. Qualquer Produto deve ser devolvido nas mesmas condições em que foi fornecido pela Synology para o endereço indicado pela Synology, com os portes pré-pagos e embalado de forma suficientemente segura para proteger o conteúdo. O envio internacional pode ser necessário, dependendo da localização do Cliente, e o Cliente será responsável pelos direitos aduaneiros, desalfandegamento e todos os outros encargos relacionados com o serviço de substituição. O Cliente é responsável pelo seguro e pelo risco de perdas e/ou danos relativamente aos itens devolvidos até estes serem recebidos corretamente por parte da Synology.

3.4.1 Serviço de substituição geral. Qualquer devolução de Produto por parte do Cliente ao abrigo da Secção 3.3 deve ser efetuada de acordo com os procedimentos de substituição da Synology vigentes no momento e incluir o recibo de compra ou a fatura. Poderá ver mais informações sobre o procedimento de substituição em [Como apresento uma reclamação ao abrigo da garantia para o meu produto Synology?](#)

3.4.2 Serviço de Garantia prolongada Plus. (Apenas aplicável ao Cliente que adquire a Garantia prolongada Plus)
(a) Serviço de substituição direta padrão: Relativamente ao serviço de substituição direta padrão, o Cliente tem de devolver o Produto não conforme reconhecido pela Synology ao centro de assistência de devolução designado, às custas do Cliente em primeiro lugar. A substituição não será enviada até que o Produto não conforme seja recebido no centro de assistência de devolução designado da Synology.

(b) Serviço de substituição direta avançada: Relativamente ao serviço de substituição direta avançada, a Synology enviará o Produto de substituição para o endereço especificado pelo Cliente antes de o Cliente devolver o Produto não conforme. O Cliente tem de devolver o Produto não conforme reconhecido pela Synology ao centro de assistência de devolução correspondente, às custas do Cliente, no prazo de vinte e oito (28) dias consecutivos a partir da data em que o pedido é aceite e deve fornecer uma autorização de cartão de crédito para servir como segurança. A autorização do cartão de crédito será cancelada depois de a Synology receber o Produto não conforme devolvido pelo Cliente. Se o Cliente não tiver devolvido o Produto não conforme no prazo de vinte e oito (28) dias consecutivos, a Synology tem o direito de recolher totalmente a segurança do cartão de crédito do Cliente e de desativar todos os serviços relacionados com os números de série do Produto não conforme e a substituição. Além disso, a Synology reserva-se o direito de recusar a prestação de qualquer suporte técnico relevante no futuro. As medidas acima mencionadas não afetam os direitos legais da Synology daí decorrentes.

3.5 Substituição de Produto Novo ou Produto Recondicionado pela Synology. Se a Synology optar por substituir qualquer Produto ao abrigo desta Garantia, conforme definido na Secção 3.1, a Synology enviará um Produto de substituição, com os custos a cargo da Synology, através do método de envio selecionado pela Synology após a receção do Produto não conforme, de acordo com a Secção 3.4, e validação por parte da Synology de que o Produto não está em conformidade com a garantia. Antes do envio do Produto Recondicionado aos Clientes, o mesmo foi verificado relativamente ao cumprimento rigoroso do padrão de qualidade da Synology. Tenha em atenção que parte dos Produtos Recondicionados poderá ter um certo nível de riscos, manchas ou outro desgaste menor. Em alguns países, a Synology poderá, a seu critério exclusivo, aplicar o Serviço de substituição da Synology a determinados Produtos, através do qual a Synology enviará um Produto de substituição ao Cliente antes da receção do Produto não conforme devolvido pelo Cliente (o "Serviço de substituição da Synology").

3.6 Renúncia de garantias. AS GARANTIAS, OBRIGAÇÕES E RESPONSABILIDADES DA SYNOLOGY E OS RECURSOS DO CLIENTE DEFINIDOS NA PRESENTE GARANTIA SÃO EXCLUSIVOS E UTILIZADOS EM SUBSTITUIÇÃO, E O CLIENTE RENUNCIA PELA PRESENTE A TODAS AS OUTRAS GARANTIAS, OBRIGAÇÕES E RESPONSABILIDADES DA SYNOLOGY E A TODOS OS OUTROS DIREITOS, RECLAMAÇÕES E RECURSOS DO CLIENTE CONTRA A SYNOLOGY, EXPRESSOS OU IMPLÍCITOS, DECORRENTES DA LEI OU OUTROS, RELACIONADOS COM O PRODUTO, A DOCUMENTAÇÃO ANEXA OU O SOFTWARE E QUAISQUER OUTROS ARTIGOS OU SERVIÇOS FORNECIDOS AO ABRIGO DA PRESENTE GARANTIA, INCLUINDO, SEM LIMITAÇÃO, QUALQUER: (A) GARANTIA IMPLÍCITA DE COMERCIALIZABILIDADE OU DE ADEQUABILIDADE PARA DETERMINADO FIM OU UTILIZAÇÃO; (B) GARANTIA IMPLÍCITA QUE SURJA NO CURSO DA EXECUÇÃO, NEGOCIAÇÃO OU UTILIZAÇÃO COMERCIAL; (C) RECLAMAÇÃO DE INFRAÇÃO OU APROPRIAÇÃO INDEVIDA; OU (D) AÇÃO DE RESPONSABILIDADE CIVIL (QUER SEJA COM BASE EM NEGLIGÊNCIA, RESPONSABILIDADE OBJETIVA, RESPONSABILIDADE PELO PRODUTO OU OUTRA TEORIA). A SYNOLOGY NÃO GARANTE E REJEITA ESPECIFICAMENTE QUALQUER RESPONSABILIDADE QUANTO AOS DADOS OU INFORMAÇÃO GUARDADOS EM QUALQUER PRODUTO DA SYNOLOGY RELATIVAMENTE À SEGURANÇA E AO RISCO DE PERDA DE DADOS. A SYNOLOGY RECOMENDA QUE O CLIENTE TOME AS PRECAUÇÕES ADEQUADAS PARA EFETUAR CÓPIAS DE SEGURANÇA DOS DADOS ARMAZENADOS NO PRODUTO. ALGUNS ESTADOS/JURISDIÇÕES NÃO PERMITEM LIMITAÇÕES ÀS GARANTIAS IMPLÍCITAS, POR ISSO A LIMITAÇÃO ACIMA PODE NÃO SE APLICAR AO CLIENTE.

3.7 Limitações da Garantia prolongada Plus. (a) O Cliente deve concluir a compra do serviço de Garantia prolongada Plus no prazo de noventa (90) dias após a data de compra original do novo Produto. (b) Uma vez que a Synology apenas fornece o serviço de Garantia prolongada Plus em determinadas áreas, o Cliente deve selecionar a área para ativar o Serviço durante o processo de compra. Se o Cliente solicitar o serviço de Garantia prolongada Plus de uma área que não a área selecionada, a Synology, a seu exclusivo critério, poderá não fornecer o serviço de Garantia prolongada Plus; (c) Exceções à cobertura: O serviço de Garantia prolongada Plus não se aplica a departamentos ultramarinos, territórios ultramarinos, regiões autónomas ultramarinas e ilhas que não sejam a ilha principal dos países e regiões.

Secção 4. Limitação de responsabilidade

4.1 Motivos de força maior. A Synology não será responsável nem será considerado que esteja em incumprimento ou violação relativamente a esta Garantia devido a qualquer atraso ou falha na execução ao abrigo desta Garantia em resultado de qualquer causa ou condição que esteja fora do respetivo controlo razoável (incluindo, sem limitações, qualquer atuação ou falta de atuação por parte do Cliente).

4.2 Renúncia de determinados danos. EM NENHUM CASO A SYNOLOGY OU OS SEUS FORNECEDORES PODEM SER RESPONSABILIZADOS PELO CUSTO RELATIVO A QUAISQUER DANOS OU RESPONSABILIDADES ACIDENTAIS, INDIRETOS, ESPECIAIS, PUNITIVOS, CONSEQUENCIAIS OU SEMELHANTES (INCLUINDO, SEM LIMITAÇÕES, PERDA DE DADOS, INFORMAÇÕES, RECEITAS, LUCROS OU NEGÓCIOS) RESULTANTES DA UTILIZAÇÃO OU IMPOSSIBILIDADE DE UTILIZAÇÃO DO PRODUTO, QUALQUER DOCUMENTAÇÃO ANEXA OU SOFTWARE E QUAISQUER OUTRAS MERCADORIAS OU SERVIÇOS FORNECIDOS AO ABRIGO DESTA GARANTIA,

QUER TENHAM POR BASE CONTRATO, RESPONSABILIDADE CIVIL (INCLUINDO NEGLIGÊNCIA), RESPONSABILIDADE OBJETIVA OU QUALQUER OUTRA TEORIA, MESMO QUE A SYNOLOGY TENHA SIDO AVISADA DA POSSIBILIDADE DE TAIS DANOS.

4.3 Limitação de responsabilidade. A RESPONSABILIDADE DA SYNOLOGY E DOS SEUS FORNECEDORES RESULTANTE OU RELACIONADA COM A UTILIZAÇÃO OU IMPOSSIBILIDADE DE UTILIZAÇÃO DO PRODUTO, QUALQUER DOCUMENTAÇÃO ASSOCIADA OU SOFTWARE E QUAISQUER OUTRAS MERCADORIAS E SERVIÇOS FORNECIDOS AO ABRIGO DESTA GARANTIA É LIMITADA AO VALOR PAGO EFETIVAMENTE PELO CLIENTE PELO PRODUTO, INDEPENDENTEMENTE DO VALOR DOS DANOS EM QUE O CLIENTE POSSA INCORRER E QUER SEJA COM BASE EM CONTRATO, RESPONSABILIDADE CIVIL (INCLUINDO NEGLIGÊNCIA), RESPONSABILIDADE OBJETIVA OU QUALQUER OUTRA TEORIA. A renúncia de determinados danos e a limitação de responsabilidade precedentes serão aplicadas até à extensão máxima permitida pela lei aplicável. A legislação de alguns estados/jurisdições não permite a exclusão ou limitação de determinados danos. Na medida em que essas leis sejam aplicáveis ao Produto, as exclusões e limitações definidas acima podem não ser aplicáveis ao Cliente.

Secção 5. Diversos

5.1 Direitos de propriedade. O Produto, bem como qualquer Software associado e documentação fornecida com o Produto, inclui direitos proprietários e direitos de propriedade intelectual da Synology e dos respetivos licenciantes e fornecedores terceiros. A Synology possui e reserva todos os direitos, títulos e interesses dos direitos de propriedade intelectual do Produto, e nenhum título ou propriedade de quaisquer direitos de propriedade intelectual de ou no Produto ou qualquer Software associado, documentação e outros artigos disponibilizados ao abrigo desta Garantia, é transferido para o Cliente ao abrigo desta Garantia. O Cliente (a) cumprirá os termos e condições do acordo de licença de utilizador final da Synology que acompanha o Software fornecido pela Synology ou por um distribuidor ou revendedor autorizado da Synology; e (b) não tentará efetuar engenharia inversa de qualquer Produto ou Software associado nem se apropriar ilícitamente, contornar ou violar quaisquer direitos de propriedade intelectual da Synology.

5.2 Transferência de direitos. O Cliente não transferirá nenhum dos seus direitos ao abrigo desta Garantia, diretamente, por força da lei ou de outra forma, sem o consentimento prévio por escrito da Synology.

5.3 Sem termos adicionais. Exceto se expressamente permitido por esta Garantia, nenhuma das partes estará vinculada, e cada parte se opõe, a qualquer termo, condição ou outra disposição que seja incompatível com as disposições desta Garantia que seja feita pela outra parte em qualquer ordem de compra, recibo, aceitação, confirmação, correspondência ou outro, exceto se cada parte concordar especificamente com tal disposição por escrito. Além disso, se esta Garantia estiver em conflito com quaisquer termos ou condições de qualquer outro acordo efetuado pelas partes em relação ao Produto, esta Garantia irá prevalecer, exceto se o outro acordo referir especificamente as secções desta Garantia às quais se sobrepõe.

5.4 Legislação aplicável. Salvo se expressamente proibido pela lei local, esta Garantia é regida pelas leis do Estado de Washington, EUA, para os Clientes residentes nos Estados Unidos da América, e pelas leis da República da China (Taiwan) para clientes que não residam nos Estados Unidos da América, sem ter em conta qualquer conflito de disposições legais em contrário. A Convenção de 1980 da ONU relativa a contratos para a venda internacional de mercadorias ou revisões posteriores da mesma não são, por isso, aplicáveis.

5.5 Resolução de litígios. Qualquer litígio, controvérsia ou reclamação resultante ou relacionado com este Produto, com o Software ou serviços disponibilizados pela Synology relativamente ao Produto ou à relação entre Clientes residentes nos Estados Unidos e a Synology será resolvido exclusivamente e com caráter definitivo por arbitragem ao abrigo das leis comerciais atuais da Associação Americana de Arbitragem, exceto disposição em contrário abaixo. A arbitragem será conduzida perante um único árbitro e será exclusivamente limitada ao litígio entre o Cliente e a Synology. A arbitragem, ou qualquer parte dela, não será consolidada com qualquer outra arbitragem e não será conduzida numa base de ações coletivas. A arbitragem terá lugar em King County, Washington, nos EUA, através da apresentação de documentos, por telefone, pela Internet ou pessoalmente, conforme determinado pelo árbitro a pedido das partes. A parte prevalecente em qualquer arbitragem ou ação legal que ocorra nos Estados Unidos ou de outra forma deve receber todos os custos e honorários razoáveis de advogados, incluindo qualquer taxa de arbitragem paga pela parte prevalecente. Qualquer decisão tomada nestes procedimentos de arbitragem será definitiva e vinculativa para as partes e esta decisão pode ser apresentada em qualquer tribunal da jurisdição competente. O Cliente compreende que, na ausência desta disposição, o Cliente teria o direito de litigar tal litígio, controvérsia ou reclamação num tribunal, incluindo o direito de litigar reclamações numa base de ações coletivas e o Cliente renuncia expressamente e com conhecimento a esses direitos e concorda com a resolução de litígios através da arbitragem vinculativa de acordo com as condições expressas nesta Secção 5.5. Para Clientes não residentes nos Estados Unidos, qualquer litígio, controvérsia ou reclamação descrito nesta secção deve ser resolvido com caráter definitivo por arbitragem conduzida por três árbitros neutros de acordo com os procedimentos da Lei de Arbitragem da República da China e respetivas regras de execução. A arbitragem deverá ser efetuada em Taipei, Taiwan, República da China e os procedimentos da arbitragem devem ser conduzidos em inglês ou, se ambas as partes assim o acordarem, em chinês mandarim. A decisão da arbitragem será final e vinculativa para as partes e pode ser imposta em qualquer tribunal com jurisdição. Nada nesta secção deve ser considerado como uma proibição ou restrição à Synology de procurar uma medida cautelar ou procurar outros direitos e recursos que lhe assistam por lei ou equidade por qualquer violação suspeita ou real de qualquer disposição da presente Garantia relacionada com quaisquer direitos de propriedade intelectual da Synology.

5.6 Honorários de advogados. Em qualquer arbitragem, mediação ou outra ação legal ou procedimento para garantir os

direitos ou recursos relativos a esta Garantia, a parte prevalecente terá o direito de recuperar, para além de qualquer outra indemnização, custos e honorários de advogados razoáveis.

5.7 Restrições de exportação. Reconhece que o Produto pode estar sujeito às restrições de exportação dos EUA. Cumprirá as leis aplicáveis e os regulamentos que se apliquem ao Produto, incluindo, sem limitações, os Regulamentos da Administração de Exportação dos EUA.

5.8 Divisibilidade. Se qualquer disposição desta Garantia for considerada inválida, ilegal ou sem carácter executório por um tribunal da jurisdição competente, o remanescente desta Garantia permanecerá plenamente em vigor.

5.9 Acordo total. A presente Garantia constitui o acordo integral e substitui todo e qualquer acordo anterior entre a Synology e o Cliente relativamente à matéria aqui abordada. Nenhuma emenda, modificação ou abdicação de quaisquer das provisões da presente Garantia será válida, exceto se tal for expresso num documento escrito assinado pela parte vinculada à mesma.

5.10 Pagamento e cessação do serviço de Garantia prolongada Plus. (a) Após verificar a ordem de compra da Synology, o Cliente deverá pagar imediatamente todos os encargos e impostos. A Synology reserva-se o direito de recusar o fornecimento do serviço de Garantia prolongada Plus ao Cliente que não seja elegível ou que não tenha atingido idade legal. (b) O Cliente que não utilize o serviço de Garantia prolongada Plus no prazo de trinta (30) dias após a compra do Produto pode enviar um pedido para terminar através de um pedido de assistência técnica no prazo de trinta (30) dias após a compra.

FCC Declaration of Conformity

This device complies with Part 15 of the FCC Rules. Operation is subject to the following two conditions: (1) this device may not cause harmful interference, and (2) this device must accept any interference received, including interference that may cause undesired operation.

Declaration Letter of REACH & RoHS Compliance

About REACH

In June 2007, the European Union Regulation (EC) 1907/2006 concerning the Registration, Evaluation, Authorization and Restriction of Chemicals (REACH) was first released. Under this Regulation, manufacturers are required to gather information on the properties of their chemical substances, which will allow their safe handling, and to register the information to European Chemicals Agency (ECHA). The aim is to improve the protection of human health and the environment through the better and earlier identification of the intrinsic properties of chemical substances.

About RoHS

RoHS Directive (EU Directive 2002/95/EC) was issued in 2002, restricted the use of the six chemicals lead, cadmium, mercury, and hexavalent chromium, as well as flame retardants polybrominated biphenyls (PBBs) and polybrominated diphenyl ethers (PBDEs). Under this directive, manufacturers are required to replace these chemicals in their products with less hazardous alternatives.

Then RoHS 2.0 (Directive 2011/65/EU) has replaced Directive 2002/95/EC since January 3, 2013. In 2015, EU commission publishes Directive (EU) 2015/863 to amend Annex II to EU RoHS 2 (Directive 2011/65/EU) to add 4 phthalates (DEHP, BBP, DBP and DIBP) onto the list of restricted substances from 22 July 2019.

REACH and RoHS Compliance

Synology meets all requirements of the REACH Regulation and is compliant to all implemented RoHS type regulations worldwide. To the best of Synology's knowledge, all Synology products in production (including finished



products, spare parts, and packaging materials) are in compliance with the requirements of the Regulation and/or Directives. Synology continues to monitor, influence, and develop our processes to comply with any proposed changes to the Regulation and/or Directives.

Federal Communication Commission Interference Statement

This equipment has been tested and found to comply with the limits for a Class B digital device, pursuant to part 15 of the FCC Rules. These limits are designed to provide reasonable protection against harmful interference in a residential installation. This equipment generates, uses and can radiate radio frequency energy and, if not installed and used in accordance with the instructions, may cause harmful interference to radio communications. However, there is no guarantee that interference will not occur in a particular installation. If this equipment does cause harmful interference to radio or television reception, which can be determined by turning the equipment off and on, the user is encouraged to try to correct the interference by one or more of the following measures:

- Reorient or relocate the receiving antenna.
- Increase the separation between the equipment and receiver.
- Connect the equipment into an outlet on a circuit different from that to which the receiver is connected.
- Consult the dealer or an experienced radio/TV technician for help.

This device complies with part 15 of the FCC Rules. Operation is subject to the following two conditions: (1) This device may not cause harmful interference, and (2) this device must accept any interference received, including interference that may cause undesired operation.

Canadian Compliance Statement

This device complies with Industry Canada license-exempt RSSs. Operation is subject to the following two conditions:

- 1) This device may not cause interference, and
- 2) This device must accept any interference, including interference that may cause undesired operation of the device.

Le présent appareil est conforme aux CNR d'Industrie Canada applicables aux appareils radio exempts de licence. L'exploitation est autorisée aux deux conditions suivantes :

- 1) l'appareil ne doit pas produire de brouillage;
- 2) l'utilisateur de l'appareil doit accepter tout brouillage radioélectrique subi, même si le brouillage est susceptible d'en compromettre le fonctionnement.

This product meets the applicable Innovation, Science and Economic Development Canada technical specifications.

設備名稱：網路攝影機 Equipment name		型號（型式）：BC500 Type designation (Type)				
單元 Unit	限用物質及其化學符號 Restricted substances and its chemical symbols					
	鉛Lead (Pb)	汞 Mercury (Hg)	鎘 Cadmium (Cd)	六價鉻 Hexavalent chromium (Cr ⁺⁶)	多溴聯苯 Polybrominated biphenyls (PBB)	多溴二苯醚 Polybrominated diphenyl ethers (PBDE)
前蓋+ 內玻/ 後蓋+銅柱	—	○	○	○	○	○
印刷電路板及電子組件	—	○	○	○	○	○
組裝線、端子線	○	○	○	○	○	○
電纜線(Cable)	○	○	○	○	○	○
<p>備考1. “超出0.1 wt %” 及 “超出0.01 wt %” 係指限用物質之百分比含量超出百分比含量基準值。</p> <p>Note 1 : “Exceeding 0.1 wt %” and “exceeding 0.01 wt %” indicate that the percentage content of the restricted substance exceeds the reference percentage value of presence condition.</p> <p>備考2. “○” 係指該項限用物質之百分比含量未超出百分比含量基準值。</p> <p>Note 2 : “○” indicates that the percentage content of the restricted substance does not exceed the percentage of reference value of presence.</p> <p>備考3. “—” 係指該項限用物質為排除項目。</p> <p>Note 3 : The “—” indicates that the restricted substance corresponds to the exemption.</p>						