

Produktvejledning

# TC500



# Indholdsfortegnelse

<b>Kapitel 1: Før du begynder</b> .....	2
1.1 Pakkens indhold .....	2
1.2 Overblik over Synology Camera .....	3
1.3 LED-indikatoroversigt .....	4
1.4 Hardwarespecifikationer .....	5
1.5 Sikkerhedsinstruktioner .....	5
<b>Kapitel 2: Hardwarekonfiguration</b> .....	7
2.1 Placer dit Synology Camera .....	7
2.2 Konfigurer dit Synology Camera .....	7
2.3 Installer RJ-45-stikkets dæksel (udendørs brug) .....	9
2.4 Opret forbindelse til Synology Camera .....	11
<b>Kapitel 3: Konfigurer Synology Camera</b> .....	13

# Kapitel 1: Før du begynder

Tak, fordi du købte dette Synology-produkt! Før du begynder at konfigurere Synology Camera, skal du kontrollere pakkens indhold for at sikre, at du har modtaget nedenstående produkter. Sørg også for, at læse sikkerhedsvejledningen omhyggeligt for at undgå at skade dig selv eller ødelægge Synology Camera.

## Noter:

- Alle nedenstående billeder er kun ment som illustration og kan være forskellige fra det faktiske produkt.

## 1.1 Pakkens indhold

Kontakt din forhandler, hvis din pakke mangler noget af nedenstående indhold:

Hovedenhed x 1



Skruer x 3

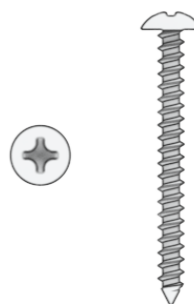

Skrueanker x 3



Dæksel til RJ-45-stikhætte x 1

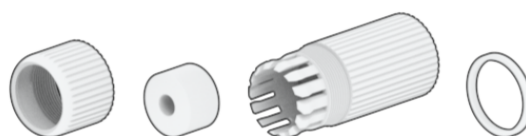

## 1.2 Overblik over Synology Camera



Nr.	Navn	Beskrivelse
1	Statusindikator	Viser status for systemet. Se " <a href="#">LED-indikatoroversigt</a> " for at få flere oplysninger.
2	Mikrofon	Indbygget mikrofon til understøttelse af lyd.
3	MicroSD-stik	Understøtter micro SDHC/SDXC-hukommelseskort til edge-optagelse. <sup>1</sup>
4	Knappen Reset	<ol style="list-style-type: none"> <li>1. Blød nulstilling: Tryk knappe NULSTIL, og hold den nede i 4 sekunder for at nulstille administratorens loginoplysninger og netværksindstillinger til standard.<sup>2</sup></li> <li>2. Total nulstilling: Tryk på knappen NULSTIL, og hold den nede i 10 sekunder for at nulstille alle indstillinger til fabriksindstillingerne.<sup>3</sup></li> </ol>
5	RJ-45 stik (10M/100M)	<ol style="list-style-type: none"> <li>1. Slut et netværkskabel fra PoE-switchen til porten for at oprette en netværksforbindelse.</li> <li>2. Tilslut et netværkskabel fra switchen til porten for at oprette en netværksforbindelse.</li> </ol>
6	Strømsstik (1 A/Ø 2,1 mm)	Tilslut strømkablet her. Se " <a href="#">Opret forbindelse til Synology Camera</a> " for at få detaljerede tilslutningsinstruktioner. <sup>4</sup>

## Noter:

1. Micro SD-kort er ikke inkluderet i pakken. Bemærk følgende, når du vælger et microSD-kort:
  - Understøttet filsystem: exFAT.
  - Kort med en kapacitet på op til 128 GB ved formatering, da exFAT blev testet. Selv større kort fungerer muligvis, men de er ikke blevet testet af Synology.
  - Vi anbefaler, at du bruger et microSD-kort i klasse 10 (C10) / UHS-1 (U1) / V10 af høj kvalitet med mindst 10 MB/sek. skrivefunktion.
2. Når du gennemfører en blød nulstilling på dit Synology Camera ved hjælp af nulstillingsknappen, anvendes følgende indstillinger:
  - Brugerkonti gendannes til standard. Du skal initialisere kameraet igen.
  - HTTP/HTTPS/RTSP-porte nulstilles til 80/443/554.
  - IP-adresse, DNS, gateway og andre netværksinterfaces nulstilles for at bruge DHCP. Hvis der ikke er nogen DHCP-server, skifter kameraet automatisk tilbage til standard-IP-adressen 192.168.0.50 efter 30 sekunder.
  - Automatisk blokering gendannes til standard.
  - IP-adressefilteret gendannes til standard.
3. Firmwareversionen forbliver uændret efter nulstilling.
4. DC-adapter medfølger ikke i pakken. Brug en 12 V/1 A DC-adapter med Ø 2,1 mm til strømforsyning.

## 1.3 LED-indikatoroversigt

LED-indikator	Farve	Status	Beskrivelse
Statusindikator	Blå	Statisk	Systemet er klar og tilsluttet en Synology NAS/NVR
		Blinker langsomt	Systemet er klar, men ikke sluttet til en Synology NAS/NVR
		Blinker hurtigt	System starter/genstarter/nulstiller
	Fra		Slukket

## 1.4 Hardwarespecifikationer

Element	TC500
Maks. opløsning	2880 x 1620 ved 30FPS
Objektiv	2,8 mm (H: 110°, V: 56°, D: 132°)
Blændeåbning	F1.8
Størrelse	Ø 97 x 88 mm (Ø 3,82 x 3,46")
Vægt	387 g (0,85 lbs)
Systemkrav	<ul style="list-style-type: none"><li>• Surveillance Station version 9.1.0 eller nyere</li><li>• Surveillance Station Client version 2.1.0 eller nyere</li></ul>
Vejrbestandighed	IP67
Hærværksbeskyttet	IK10
Agenturcertificering	<ul style="list-style-type: none"><li>• FCC • IC • CE • UKCA</li><li>• BSMI • VCCI • RCM • KC • JATE</li></ul>
Miljøkrav	<ul style="list-style-type: none"><li>• Forsyningsspænding: DC 48 V (PoE 802.3af) eller DC 12 V<ul style="list-style-type: none"><li>• Driftstemperatur: IR fra: -30 °C til 50 °C (-22 °F til 122 °F) IR til: -30 °C til 40 °C (-22 °F til 104 °F)</li></ul></li><li>• Opbevaringstemperatur: -40 °F til 140 °F (-40 °C til 60 °C)</li><li>• Relativ fugtighed: 5 % til 95 % relativ luftfugtighed</li></ul>

### Noter:

- Modellspecifikationer kan ændres uden varsel. Se Synologys websted for at få de seneste oplysninger.

## 1.5 Sikkerhedsinstruktioner



- Skal være i streng overensstemmelse med de elektriske sikkerhedsforskrifter i det land og område, hvor dette produkt anvendes.



- Skal holdes væk fra direkte sollys og kemikalier. Sørg for at have et stabilt miljø uden pludselige ændringer i temperatur eller fugtighed.
- Sørg for, at kameraet er placeret i et godt ventileret område for at undgå overophedning.



- Før rengøring skal netledningen tages ud af stikkontakten, og overfladen rengøres med en fugtig klud. Brug ikke kemikalier eller aerosolrengøringsmidler.



- Undlad at placere enheden på ustabile beslag, vægge eller overflader for at undgå, at enheden vælter. Den kan falde ned og forårsage alvorlig personskade eller dødsfald.
- Før installation skal det sikres, at installationsmiljøet kan understøtte 3 gange kameraets vægt.
- Placer ikke andre genstande oven på kameraet.



- Dette produkt skal installeres af kvalificeret personale.
- Undlad direkte berøring af kameraobjektivet.



- Tænd ikke for kameraet, før installationen er fuldført.
- Sørg for, at stikket er korrekt tilsluttet strømkilden.



- Der må ikke placeres åben ild som f.eks. tændte stearinlys i nærheden af produktet.
- Undgå overopvarmning eller brand som følge af overbelastning ved at sørge for, at strømforsyningsudstyret (PoE-switch, strømadapter) er kompatibelt med dette produkt.

# Kapitel 2: Hardwarekonfiguration

## 2.1 Placer dit Synology Camera

Der opnås optimal ydeevne, hvis du tilknytter dit Synology Camera som angivet nedenfor:

- På en stabil overflade væk fra mulig fysisk interferens.
- I en position, hvor lyset ikke skinner direkte ind i kameraets objektiv.
- Opbevar kameraet på et tørt og ventileret sted.
- Støv, insekter eller andre pletter kan blokere objektivet. Hold objektiverne rene, så der kan tages et tydeligt billede.
- Undgå at vende kameraet direkte mod reflekterende overflader (f.eks. spejle, skinnende gulve og lofter).

## 2.2 Konfigurer dit Synology Camera

1. Træk basen ud ved at trykke på det markerede sted.



2. Placer installationsmærkaten på den overflade, hvor kameraet skal installeres. Bor huller til skrueerne på de markerede steder, og placer skrueankerne.



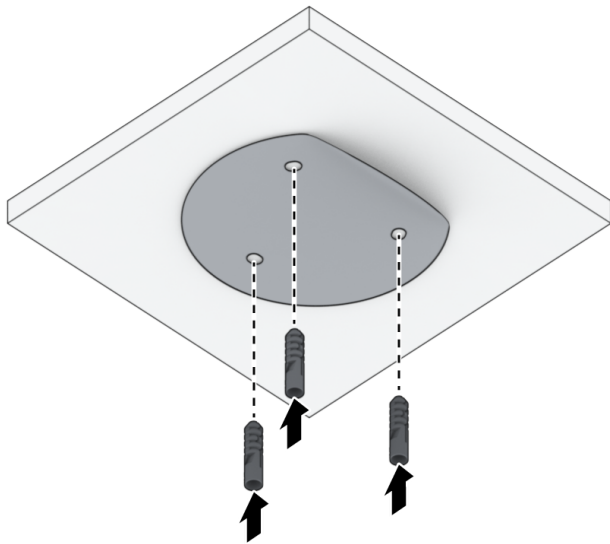

**Noter:**

- Den anbefalede borediameter for skrue/anker er 5,5 mm med en dybde på mere end 30 mm. Anbefalet borediameter for RJ-45 kabel er større end 25 mm.
- Hvis du ønsker, at kablet skal gå gennem midten, skal du bore et andet hul på det sted, der er markeret med et kryds. Du kan også lade kablet løbe gennem kabelbakken på siden af kamerabasen.

3. Skru bunden på plads ifølge installationsmærkaten.

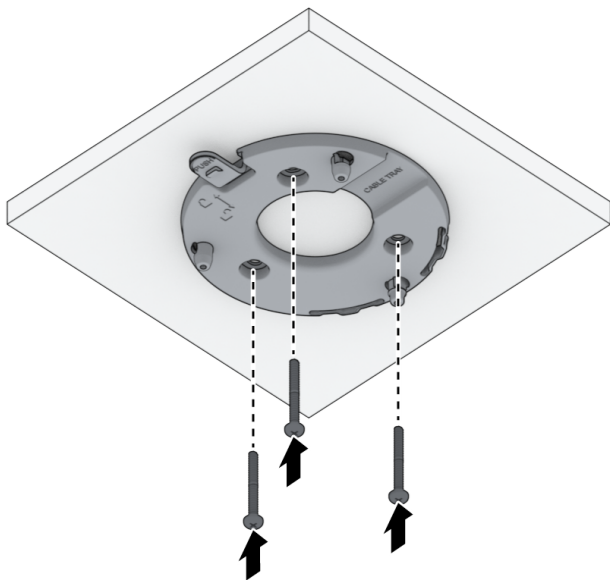

4. Ret kamerakabinettet ind efter soklen, og skub derefter kabinettet indad. Du hører et klik, når kabinettet låses på plads, og det bør ikke længere kunne fjernes uden at trykke på

trykknappen.

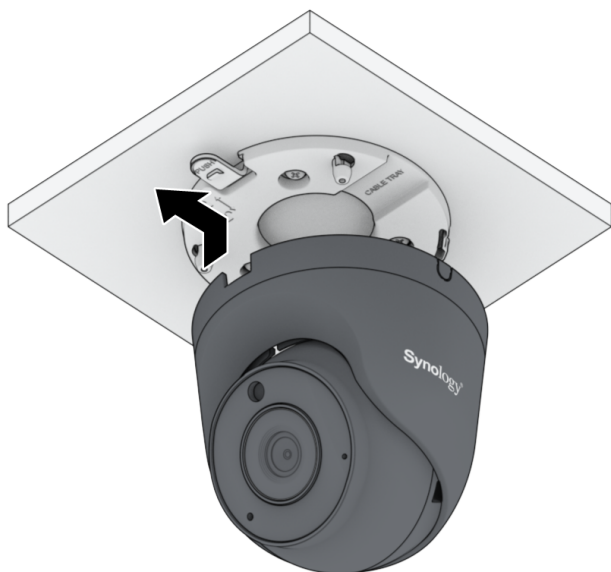

5. Du kan justere kameraet til venstre, højre, op eller ned til den visningsvinkel, du har brug for. Installationen er nu fuldført.



## 2.3 Installer RJ-45-stikkets dæksel (udendørs brug)

Du kan forbedre kameraets vejrbestandighed ved at installere et RJ-45-stikdæksel og skjule kablerne i en vandtæt samledåse.

1. Klargør et Ethernet-kabel (RJ-45) uden stikket, og før Ethernet-kablet gennem det vandtætte dæksel. Monter stikket på Ethernet-kablet med en crimptang.

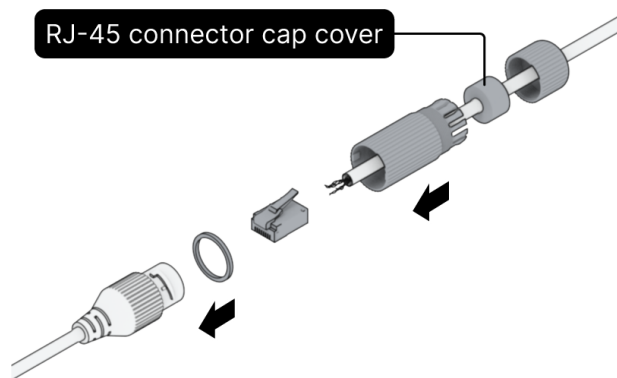

2. Tilspænd den vandtætte hætte mod uret.

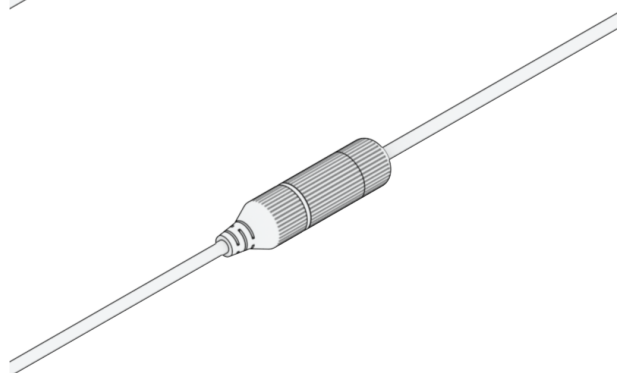
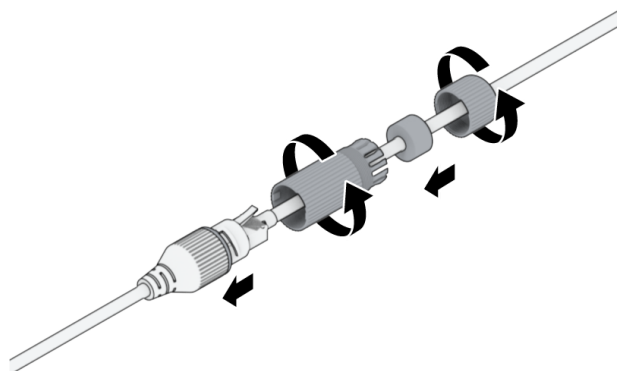

3. Brug vandtæt tape til at vikle omkring RJ-45-stikkets dæksel og DC-strømstikkets dæksel for at sikre, at forbindelsespunktet er helt tæt forsejlet. Installationen er nu fuldført.

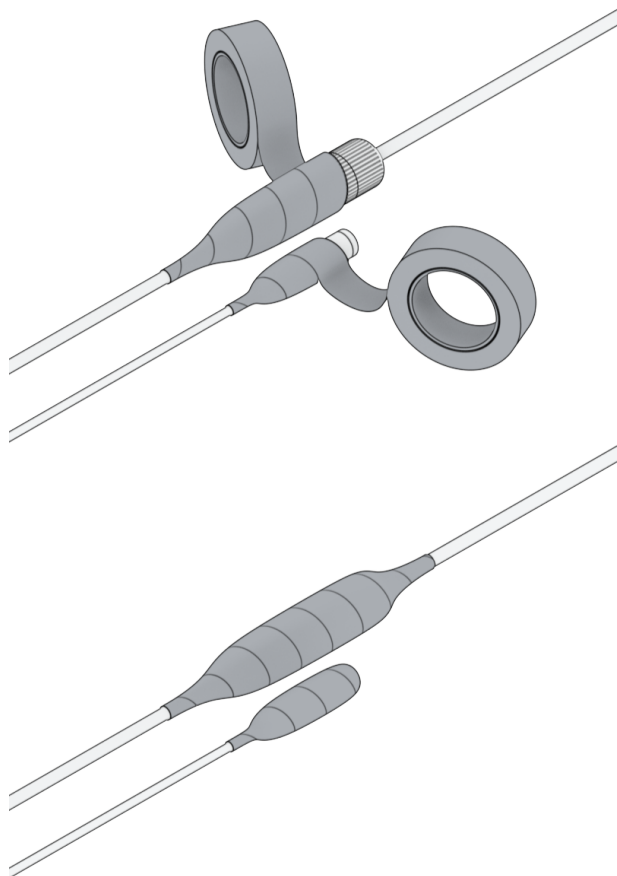

## 2.4 Opret forbindelse til Synology Camera

Synology Camera har to strømforsyningsmuligheder. Du kan bruge Power over Ethernet (PoE) til at levere strøm og data samtidigt eller tilslutte en DC-adapter for kun at levere strøm.

1. Hvis du vil bruge PoE til at levere både strøm og data:

Brug netværkskablet til at slutte dit Synology Camera (via RJ-45-stikket) til en PoE-switch.

Vent op til et minut, indtil statusindikatoren begynder at blinke langsomt.

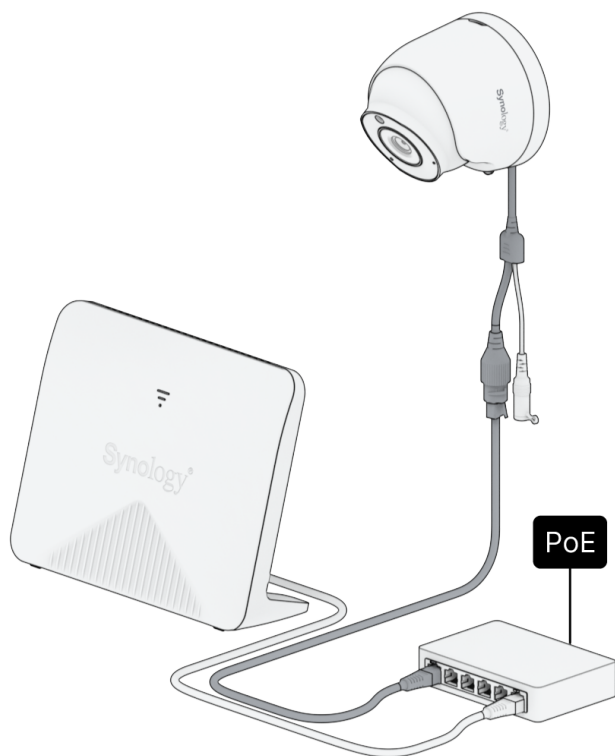

2. Hvis du vil bruge en DC-adapter til kun at levere strøm (data separat tilsluttet):

Brug netværkskablet til at slutte dit Synology Camera (via RJ-45-stikket) til en switch. Tilslut en af enderne på strømadapteren til strømporten på din TC500, og den anden til en stikkontakt. Vent op til et minut, indtil statusindikatoren begynder at blinke langsomt.

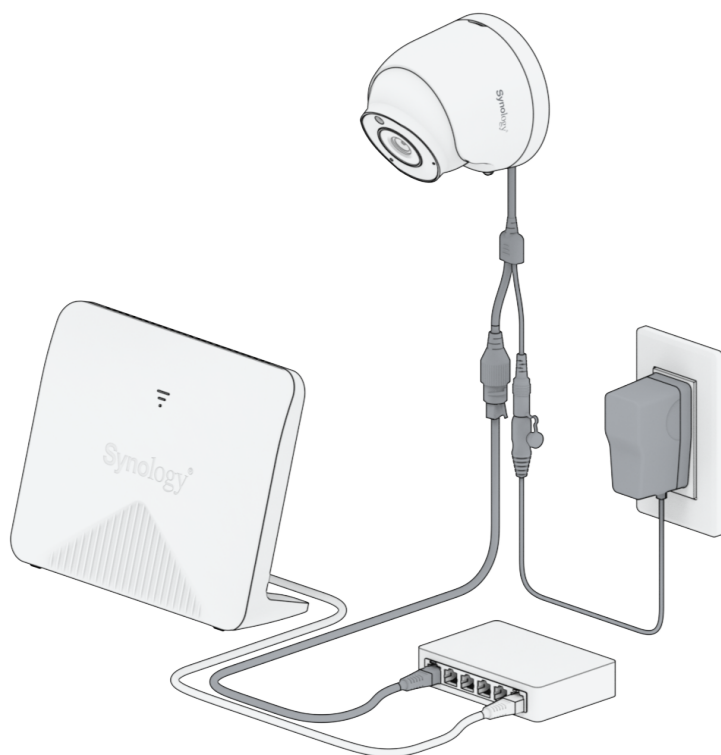

### Noter:

- Den eksterne strømadapter skal opfylde kravene til beskyttende ekstra-lav spænding i EN/IEC 62368-1.
- Slut enheden til en stikkontakt med en fuldt funktionel jordforbindelse. Defekte jordlederforbindelser opfylder ikke kravene til sikkerhed og EMC-kompatibilitet (elektromagnetisk). Kontroller strømstikket, før du tilslutter hardwareapparater.

## Kapitel 3: Konfigurerer Synology Camera

1. Tilslut dit Synology Camera og Synology NAS til det samme netværk. Åbn IP Camera, og kørguiden Tilføj kamera i din Surveillance Station for at starte, konfigurere og konfigurere dit Synology Camera. Den tilsvarende STATUS-indikatorer lyser konstant for at angive korrekt forbindelse.

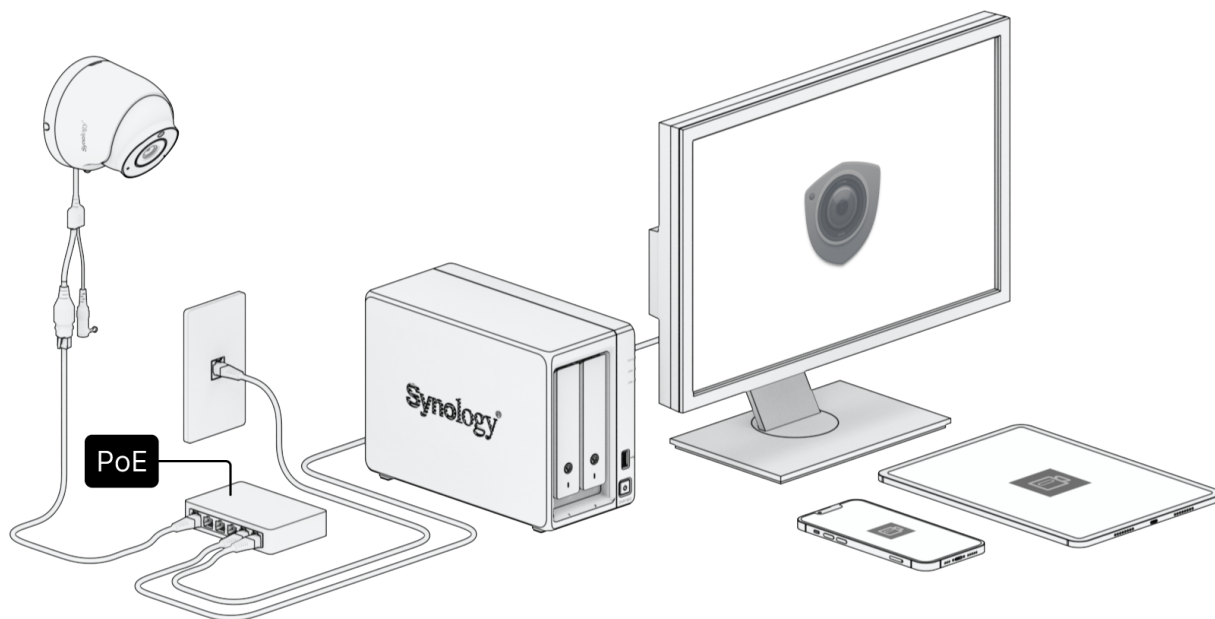

2. Find og administrer dine kameraer, selv når Surveillance Station ikke er tilgængelig med [Synology Camera Tool](#).

**Noter:**

- Hvis dit netværk ikke har en DHCP-server, er kameraets standard-IP-adresse 192.168.0.50.
- RTSP-streamingstien for Synology Camera er:
  - rtsp://[IP address]/[number of stream], for eksempel rtsp://192.168.0.50/1 for Stream 1.
  - Godkendelse er påkrævet for RTSP-streaming. Start først dit Synology Camera via dets web-UI, kameraværktøj eller Surveillance Station.

## SYNOLOGY, INC. SLUTBRUGERLICENSAFTALE

VIGTIGT - LÆS NØJE: DENNE SLUTBRUGERLICENSAFTALE ("SBLA") ER EN LOVMÆSSIG AFTALE MELLEM DIG (ENTEN EN ENKELTPERSON ELLER EN JURIDISK PERSON) OG SYNOLOGY, INC. ("SYNOLOGY") FOR SYNOLOGY SOFTWAREN INSTALLERET PÅ SYNOLOGY PRODUKTET KØBT AF DIG ("PRODUKTET"), ELLER LOVLIGT DOWNLOADET FRA [WWW.SYNOLOGY.COM](http://WWW.SYNOLOGY.COM), ELLER ENHVER ANDEN KANAL STILLET TIL RÅDIGHED AF SYNOLOGY ("SOFTWARE").

DU ACCEPTERER BETINGELSERNE I DENNE SBLA SÅFREMT DU BRUGER PRODUKTERNE, DER INDEHOLDER SOFTWAREN, INSTALLERER SOFTWAREN PÅ PRODUKTERNE ELLER DE ENHEDER, DER ER FORBUNDET TIL PRODUKTERNE. HVIS DU IKKE ACCEPTERER VILKÅRENE I DENNE SBLA, MÅ DU IKKE ÅBNE KASSEN MED PRODUKTET, BRUGE PRODUKTER, DER INDEHOLDER SOFTWAREN ELLER INSTALLERE SOFTWAREN FRA [WWW.SYNOLOGY.COM](http://WWW.SYNOLOGY.COM), ELLER ENHVER ANDEN KANAL STILLET TIL RÅDIGHED AF SYNOLOGY. I STEDET KAN DU RETURNERE PRODUKTET TIL DEN FORHANDLER, HVOR DU KØBTE DET, FOR AT FÅ PENGENE REFUNDERET I OVERENSSTEMMELSE MED FORHANDLERENS GÆLDENDE RETURPOLITIK.

Afsnit 1. Begrænset softwarelicens. Ifølge vilkårene og betingelserne i denne "SBLA", giver Synology dig en begrænset, ikke-eksklusiv, ikke-overførbart personlig licens til at installere, køre og bruge én kopi af softwaren på produktet, alene i forbindelse med din autoriserede brug af produktet.

Afsnit 2. Dokumentation Du kan tage og bruge et rimeligt antal kopier af den dokumentation, der fulgte med softwaren under forudsætning af, at disse kopier kun bliver brugt til interne formål, og ikke bliver gendistribueret (enten som papirkopi eller i elektronisk form) til nogen tredjepart.

Afsnit 3. Sikkerhedskopiering. Du kan tage et rimeligt antal kopier af Softwaren til sikkerhedskopierings- og arkiveringsformål.

Afsnit 4. Opdateringer. Al software, der leveres til dig af Synology, eller som er til rådighed på Synologys websted [www.synology.com](http://www.synology.com) ("Webstedet"), der opdaterer eller supplerer den oprindelige Software, er underlagt denne "SBLA", medmindre der leveres separate licensvilkår med disse opdateringer eller supplement, hvor disse separate vilkår vil være gældende.

Afsnit 5. Licensbegrænsninger. Den licens, der omtales i afsnittene 1, 2 og 3 gælder kun i den udstrækning, at du har bestilt og betalt for produktet, og den omtaler alle dine rettigheder i forhold til softwaren. Synology forbeholder sig alle rettigheder, der ikke udtrykkeligt gives til dig, i denne "SBLA". Uden begrænsning af det foregående, kan du ikke autorisere eller tillade tredjepart at: (a) bruge softwaren til et andet formål end i forbindelse med produktet, (b) licensere, distribuere, bortlease, udleje, udlåne, overføre, tildele eller på anden måde bortsælge softwaren, (c) reverse engineer, dekompile, disassemble eller forsøge at finde kildekoden til eller eventuelle handelshemmeligheder i forhold til softwaren, undtagen og kun i det omfang, at sådanne aktiviteter er udtrykkeligt tilladt af gældende lovgivning uanset nærværende begrænsning, (d) tilpasse, ændre, oversætte eller oprette eventuelle afledte arbejder af softwaren, (e) fjerne, ændre eller skjule eventuelle ophavsretserklæringer eller andre ejendomsrettigheds erklæringer på produktet eller (f) omgå eller forsøge at omgå metoder, der anvendes af Synology til at kontrollere adgang til komponenter, funktioner i produktet eller softwaren. I henhold til begrænsningerne nævnt i afsnit 5 er det ikke forbudt for dig at levere tjenester, der er hostet på Synology NAS server, til tredjepart i kommercielt øjemed.

Afsnit 6. Open Source. Softwaren kan indeholde komponenter, der er givet i licens til Synology under GNU General Public License ("GPL-komponenter"), som aktuelt er tilgængelige på <http://www.gnu.org/licenses/gpl.html>. Vilkårene i GPL vil alene kontrollere GPL-komponenterne i den udstrækning, at denne "SBLA" er i konflikt med kravene i GPL i forhold til din brug af GPL-komponenterne og i det tilfælde, at du accepterer at være bundet af GPL i forhold til brugen af sådanne komponenter.

Afsnit 7. Kontrol. Synology har ret til at kontrollere om du overholder vilkårene i denne "SBLA". Du accepterer at give Synology adgang til faciliteter, udstyr, bøger, registreringer og dokumenter, og ellers samarbejde på rimelig vis med Synology for at gøre en sådan kontrol nemmere for Synology eller Synology's autoriserede agent.

Afsnit 8. Ejerforhold. Softwaren er Synology's og firmaets licensgiveres værdifulde ejendom, og er beskyttet af ophavsrettigheder og andre intellektuelle ejendomslove og -traktater. Synology eller dets licensgiverer ejer alle rettigheder, titler og interesser i og til softwaren, inkl., men ikke begrænset til kopibeskyttelse og enhver anden intellektuel ejendomslov.

Afsnit 9. Begrænset garanti. Synology yder over en periode, som krævet af din lokale lovgivning, en begrænset garanti på, at softwaren grundlæggende overholder Synology's offentliggjorte specifikationer for softwaren, om nogle, eller som beskrevet på websitet. Synology vil gøre alt kommercielt rimeligt for enten at rette eventuel ikke-overholdelse i softwaren eller erstatte eventuel software, der ikke lever op til den tidligere nævnte garanti, efter Synology's eget skøn, under forudsætning af at du fremsender skriftlig erklæring til Synology om denne ikke-overholdelse indenfor garantiperioden. Ovenstående garanti gælder ikke for eventuel ikke-overholdelse, der skyldes: (w) brug, gengivelse, distribution eller afsløring, der ikke er i overensstemmelse med denne "SBLA", (x) eventuel tilpasning, ændring eller andet i softwaren af en anden person end fra Synology, (y) en kombination af softwaren med ethvert andet produkt, en tjeneste eller andet, der



leveres af andre end Synology, eller (z) at du ikke lever op til denne "SBLA".

Afsnit 10. Support. I løbet af perioden nævnt i afsnit 9 vil Synology stille supporttjenester til din rådighed. Efter udløb af den gældende garantiperiode kan Synology stille support til rådighed ved skriftlig anmodning.

Afsnit 11. Fraskrivelse af garantier. SOFTWAREN LEVERES SOM DEN ER OG MED ALLE FEJL, UNDTAGEN HVOR DET ER UDTRYKKELIGT BESKREVET HEROVER. SYNOLOGY OG FIRMAETS LEVERANDØRER FRASKRIVER SIG HERMED ALLE ANDRE GARANTIER, UDTRYKTE, UNDERFORSTÅEDE, LOVPLIGTIGE ELLER PÅ ANDEN MÅDE, HERUNDER, MEN IKKE BEGRÆNSET TIL, EVENTUELLE UNDERFORSTÅEDE GARANTIER OM SALGBARHED ELLER EVNE TIL ET BESTEMT FORMÅL ELLER ANVENDELSE, EJERSKAB ELLER IKKE-KRÆNKELSE, MED HENSYN TIL SOFTWAREN. UDEN AT BEGRÆNSE DET FORUDGÅENDE, GARANTERER SYNOLOGY IKKE, AT SOFTWARE VIL VÆRE FRI FOR FEJL, MANGLER ELLER ANDRE DEFEKTER.

Afsnit 12. Fraskrivelse af visse erstatninger. SYNOLOGY ELLER FIRMAETS LICENSGIVERE VIL PÅ INGEN MÅDE VÆRE ANSVARLIGE FOR OMKOSTNINGER TIL DÆKNING AF, ELLER FOR EVENTUELLE HÆNDELIGE, INDIREKTE, SÆRLIGE, STRAFFERETSLEGE, FØLGE- ELLER LIGNENDE SKADER ELLER NOGET SOM HELST ANSVAR (HERUNDER, MEN IKKE BEGRÆNSET TIL, TAB AF DATA, OPLYSNINGER, OMSÆTNING, OVERSKUD ELLER HANDEL), DER OPSTÅR UD AF ELLER I FORHOLD TIL BRUGEN ELLER MANGLENDE BRUG AF SOFTWAREN ELLER PÅ ANDEN MÅDE UNDER ELLER I FORBINDELSE MED DENNE "SBLA" ELLER SOFTWAREN, HVAD ENTEN DET ER PÅ KONTRAKTGRUNDLAG, SVIG (HERUNDER FORSØMMELSE), STRENGT ANSVAR ELLER ANDEN TEORI, SELV HVIS SYNOLOGY ER BLEVET OPLYST OM MULIGHEDEN FOR SÅDANNE ERSTATNINGER.

Afsnit 13 Ansvarsbegrænsning. SYNOLOGY'S OG FIRMAETS LEVERANDØRERS ANSVAR, DER STAMMER FRA ELLER ER I FORHOLD TIL BRUGEN, ELLER MANGLENDE EVNE TIL AT BRUGE SOFTWAREN, ELLER UNDER ELLER I FORBINDELSE MED DENNE "SBLA" ELLER SOFTWAREN, ER BEGRÆNSET TIL DET BELØB, DER FAKTISK ER BETALT AF DIG FOR PRODUKTET, UANSET DET ERSTATNINGSBELØB, DER KAN PÅBELØBE SIG, HVAD ENTEN DER ER PÅ KONTRAKTGRUNDLAG, SVIG (HERUNDER FORSØMMELSE), STRENGT ANSVAR ELLER ANDEN TEORI. Ovenstående fraskrivelse af garantier, fraskrivelse af visse erstatninger og begrænsning af ansvar vil gælde i det største udstrækning, der tillades af gældende lov. Lovene i visse stater/lovgivningsområder tillader ikke udeladelse af underforståede garantier eller udeladelse af begrænsning af visse erstatninger. I det omfang, at disse love gælder for denne "SBLA", vil udeladelser og begrænsninger fremsat ovenfor måske ikke gælde for dig.

Afsnit 14. Eksportbegrænsninger. Du anerkender, at softwaren er underlagt eksportrestriktioner i USA. Du accepterer at overholde alle gældende love og regulativer, der gælder for Softwaren, herunder men uden begrænsning til eksportadministrationsregulativer i USA.

Afsnit 15. Opsigelse. Uden på forhånd at dømme eventuelle andre rettigheder, kan Synology opsig denne "SBLA", hvis du ikke overholder vilkårene og betingelserne i den. I det tilfælde skal du holde op med at bruge Softwaren og destruere alle kopier af Softwaren og alle den komponentdele.

Afsnit 16. Overdragelse. Du kan ikke overføre eller tildele dine rettigheder under denne "SBLA" til nogen tredjepart. En sådan overførsel eller tildeling, der overtræder ovennævnte begrænsning, vil være ugyldig.

Afsnit 17. Gældende lov. Medmindre det er udtrykkeligt forbudt af lokal lovgivning, styres denne "SBLA" af lovene i landet i overensstemmelse med hvilke, Synology var organiseret uanset eventuelle modstridende konflikter i juridiske principper.

Afsnit 18. Afgørelse af uoverensstemmelser. Enhver uoverensstemmelse, kontrovers eller krav der måtte opstå som følge af eller i forbindelse med denne "SBLA" vil udelukkende blive afgjort af tre neutrale voldgiftsdommere i henhold til procedurene i Voldgiftsloven. Voldgiftslovgivning og relaterede håndhævseregler landet i overensstemmelse med hvilke, Synology var organiseret. I disse tilfælde skal voldgiften udføres foran én voldgiftsmand og skal begrænses alene til uoverensstemmelsen mellem dig og Synology. Voldgiften, eller en del af den, skal ikke bekræftes af nogen anden voldgift og skal heller ikke udføres på et class-wide eller class action-grundlag. Voldgiften skal finde sted i Taipei, og voldgiftsprocessen skal gennemføres på engelsk, eller hvis begge parter accepterer det, på mandarin kinesisk. Voldgiftskendelsen skal være endelig og bindende for parterne og kan håndhæves for enhver domstol med lovgivningsmagt. Kunden forstår, at uden denne bestemmelse ville kunden have ret til sagsanlæg ved en sådan uoverensstemmelse eller et sådan krav ved domstole, herunder retten til at føre sagsanlæg på basis af gruppesøgsmål, og at du udtrykkeligt og vel vidende har fraskrevet dig disse rettigheder og accepteret at løse eventuelle uoverensstemmelser via bindende voldgift i overensstemmelse med bestemmelserne i Afsnit 18. Intet i dette afsnit skal anses for at forbyde eller begrænse Synology i at søge påbud eller søge andre rettigheder og erstatninger, som firmaet kan have efter lovgivning eller billighedsret for eventuelle faktiske eller truende brud på en bestemmelse i denne "SBLA" i forhold til Synology's intellektuelle ejendomsrettigheder.

Afsnit 19. Advokatsalærer. Ved enhver voldgift, mægling eller andet sagsanlæg eller proces til håndhævelse af rettigheder eller erstatninger under denne "SBLA", skal den vindende part have erstatning for, udover eventuel anden erstatning denne måtte kunne kræve, omkostninger og rimelige advokatsalærer.

Afsnit 20. Uadskillelighed. Hvis en bestemmelse i denne "SBLA" anses for ugyldig, ulovlig eller ikke kan håndhæves af en domstol med kompetent jurisdiktion, skal resten af denne "SBLA" forblive gældende.

Afsnit 21. Hele aftalen. Denne "SBLA" udgør hele aftalen mellem Synology og dig med hensyn til softwaren og vedrørende

emner, og træder i stedet for alle tidligere og samtidige forståelser og aftaler, hvad enten de er skriftlige eller mundtlige. Ingen tilføjelse, ændringer eller fraskrivelse til en af bestemmelserne i denne "SBLA" vil være gyldig, medmindre den er fremsat skriftligt af den part, der skal bindes af den.

Denne "SBLA" er en oversættelse af den engelske udgave. I tilfælde af en uoverensstemmelse mellem den engelske og enhver ikke-engelsk udgave, er den engelske version gældende.

## SYNOLOGY, INC. BEGRÆNSET PRODUKTGARANTI

DENNE OVERSÆTTELSE ER KUN TIL ORIENTERING. I TILFÆLDE AF AFVIGELSER VIL DEN ENGLSKE VERSION VÆRE GÆLDENDE.

DENNE BEGRÆNSEDE GARANTI ("GARANTIEN") GÆLDER FOR DE PRODUKTER (SOM DEFINERET NEDENFOR) FRA SYNOLOGY INC. OG FIRMAETS DATTERSELSKABER HERUNDER SYNOLOGY AMERICA CORP., (SAMLET KALDET "SYNOLOGY"). DU ACCEPTERER AT VÆRE BUNDET AF VILKÅRENE I DENNE GARANTI VED AT ÅBNE PAKKEN, DER INDEHOLDER OG/ELLER BRUGER PRODUKTET. VÆR OPMÆRKSOM PÅ, AT DENNE BEGRÆNSEDE GARANTI IKKE GÆLDER FOR SOFTWAREN I DE PRODUKTER, DER KAN VÆRE UNDERLAGT EN BRUGERLICENSAFTALE, OG AT SYNOLOGY FORBEHOLDER SIG RET TIL AT FORETAGE JUSTERINGER OG/ELLER ÆNDRING AF DENNE PRODUKTGARANTI FRA TID TIL ANDEN, UDEN PÅ FORHÅND AT MEDDELE DIG OM DET. HVIS DU IKKE ACCEPTERER VILKÅRENE I DENNE GARANTI, MÅ DU IKKE BRUGE PRODUKTET. I STEDET KAN DU RETURNERE PRODUKTET TIL DEN FORHANDLER, HVOR DU KØBTE DET, FOR AT FÅ EN TILBAGEBETALING I OVERENSSTEMMELSE MED FORHANDLERENS GÆLDENDE RETURPOLITIK.

BEMÆRK, AT SYNOLOGYS GARANTISUPPORT IKKE ER TILGÆNGLIG I ALLE LANDE, OG AT SYNOLOGY KAN NÆGTE AT YDE DENNE BEGRÆNSEDE GARANTI FOR DIG, HVIS DU ANMODER OM SÅDAN SUPPORT, I DET LAND, HVOR PRODUKTET IKKE OPRINDELIGT BLEV KØBT. DET LAND, HVOR PRODUKTET OPRINDELIGT BLEV KØBT, AFGØRES AF SYNOLOGYS INTERNE OPTEGNELSER.

Lokal lovgivning om forbrugerbeskyttelse. For forbrugere, der er omfattet af gældende lokale forbrugerbeskyttelseslove og -bestemmelser, er de hermed tildelte rettigheder et supplement til alle de rettigheder og retsmidler, der er fastsat i sådanne forbrugerbeskyttelseslove og -bestemmelser.

### Afsnit 1. Produkter

(a) "Produkter" omfatter nye produkter eller istandsatte produkter.

(b) "Nyt produkt" betyder det Synology-mærkede hardwareprodukt og det Synology-mærkede tilbehør i den originale emballage, som kunden købte hos en autoriseret distributør eller forhandler. Du kan se vores "Nye produkt" på [Status for produktsupport](#).

(c) "Istandsæt produkt" betyder alle Synology-produkter, som er blevet istandsat af Synologys partner eller en autoriseret Synology-distributør eller -forhandler, og som ikke omfatter produkter, der er solgt "som de er" eller "uden garanti" hos nogen.

(d) "Reservedel" betyder alle dele, tilbehør, komponenter og andet udstyr, der er installeret eller indbygget i eller fastgjort til produktet.

(e) Anden definition: "Kunde" betyder den oprindelige person eller enhed, der købte Produktet hos Synology eller en autoriseret Synology-distributør eller forhandler; "Onlinebutik" betyder en onlinebutik, der drives af Synology eller Synologys tilknyttede selskab; "Software" betyder Synology-ejet software, der følger med Produktet, når det købes af Kunden, hentes af Kunden på webstedet eller er forudinstalleret på Produktet af Synology og indeholder eventuel firmware, tilknyttede medier, billeder, animationer, video, lyd, tekst og applets i Softwaren eller Produktet og eventuelle opdateringer eller opgraderinger til denne software.

### Afsnit 2. Garantiperiode

(a) "Garantiperiode": Garantiperioden begynder på købsdatoen og vises på købskvitteringen eller fakturaen, som Kunden skal fremvise, og slutter på dagen efter afslutningen af Garantiperioden for hvert nyt Produkt. Du kan indhente oplysninger om garantiperioden for hvert nyt produkt på [Status for produktsupport](#). For reservedele er garantiperioden ved normal brug ét år (fem år for systemdiske) fra den dato, hvor produktet blev købt. For istandsatte produkter eller de reparerede dele er Garantiperioden det, der rester af Garantiperiode for det produkt, de erstatter, eller halvfems (90) dage fra den dato, hvor produktet blev udskiftet eller repareret, afhængigt af hvilken periode der er længst. Ovenstående Garantiperioder gælder ikke, hvor Produkter er markeret som "som de er" eller "ingen garanti". Hvis en gyldig kvittering for køb af vores Produkt- eller Produktfaktura ikke fremvises eller åbenbar er fejlbehæftet eller forfalsket, begynder Garantiperioden for det præsenterede Produkt fra produktionsdatoen i overensstemmelse med Synologys interne optegnelser.

(b) "Udvidet garantiperiode": For kunder, der køber valgfri EW201/EW202- eller Udvidet Garanti Plus-services til Nye produkter, der er angivet i afsnit 1(b), forlænges garantiperioden med to år. Vedrørende EW201/EW202 kan du se de relevante produktmodeller og tilgængelige områder på [EW201/EW202 Udvidet garanti](#). Vedrørende Udvidet Garanti Plus kan du se de relevante produktmodeller og tilgængelige områder på [Udvidet Garanti Plus](#). Kunden kan kun vælge en af de valgfri services.

(c) "Øjeblikkelig ophævelse af garantiperiode": Vedrørende Synology Drive-produkter ophører Garantiperioden med det samme, når en af følgende situationer opstår: (a) for solid state-diske er [indikatoren for levetidsslid](#) lig med eller større end den grænse, der er angivet i "produktspecifikationerne" for den disk, der er tilknyttet det købte produkt (b) for alle

diskprodukter er temperaturregistreringen lig med eller større end driftstemperaturgrænsen for disken, som er angivet i de "produktspesifikationer", der er vedhæftet det købte Produkt.

### Afsnit 3. Begrænset garanti og erstatning

3.1 Begrænset garanti. Synology garanterer over for Kunden og underlagt afsnit 3.2, at hvert Produkt (a) vil være fri for arbejdsmæssige materialedefekter og (b) under normal anvendelse vil fungere stort set i overensstemmelse med Synologys offentliggjorte specifikationer for Produktet i Garantiperioden. En sådan begrænset garanti gælder ikke for den Software, som Produktet omfatter eller er købt af Kunden, der skal være underlagt den medfølgende slutbrugerlicensaftale til Produktet. Synology giver ingen garanti for Istandsatte produkter, der er solgt "som de er" eller "uden garanti".

Denne Begrænsede garanti kan ikke overføres og er kun relevant for Kunder, der køber Produkter direkte hos Synologys partnere, forhandlerne og Synology-autoriserede distributører. Garantien fremsat heri bortfalder ved Kundens salg eller overførsel af Produktet til en tredjepart.

3.2 Udeladelser. Foranstående garantier og garantiforpligtelser gælder ikke for et Produkt, der (a) er installeret eller brugt på en måde, der ikke er specificeret eller beskrevet i Produktet, specifikationerne eller de relaterede dokumenter eller på nogen måde forkert brugt eller ødelagt, (b) er blevet beskadiget som følge af ulykke, brand, kontakt med væsker, jordskælv eller anden ydre faktor eller anvendelse af Produktet i ikke-tilladte omgivelser, (c) er blevet skilt ad uden tilladelse fra Synology, eller (d) med kosmetiske skader, der skyldes normal slitage eller på anden måde som følge af Produktets normale ældning, herunder, men ikke begrænset til, ridser, buler og ødelagt plast på porte, medmindre der er opstået en fejl på grund af en defekt i materialer eller udførelse, (e) serienummeret er blevet fjernet eller aftaget fra Produktet, hvilket har resulteret i, at Produktet ikke kan identificeres, (f) er blevet beskadiget eller er i uorden, fordi Kunden ikke implementerer rettelser, ændringer, forbedringer eller anden opdatering, der er gjort tilgængelig for Kunden af Synology, eller fordi Kunden implementerer, installerer eller bruger en rettelser, ændring, forbedring eller anden opdatering, der er stillet til rådighed af en tredjepart, (g) er blevet beskadiget, er i stykker eller er inkompatibel på grund af installation eller brug med elementer, der ikke er leveret af Synology, bortset fra de hardware- eller softwareprodukter eller andet tilbehør, som Produktet er beregnet til.

Bemærk, at hver af de ovennævnte situationer er underlagt inspektion og kontrol af Produktets udseende og funktioner foretaget af Synology. Synology kan nægte at levere garantitjenester, herunder, men ikke begrænset til, produktreparation, teknisk support og produktudskiftning som beskrevet i afsnit 3.3, for alle Produkter i enhver af ovenstående situationer.

3.3 Garantisupport og eksklusiv erstatning. Hvis Kunden oplyser om ikke-overholdelse af en af garantierne i Afsnit 3.1 inden for den gældende Garantiperiode på den måde, der fortælleres om nedenfor, vil Synology ved bekræftelse af ikke-overholdelsen fra Synologys side gøre brug af følgende mulighed for Synology: (a) gøre, hvad der er kommercielt rimeligt, for at reparere produktet, eller (b) erstatte det ikke-overholdende produkt eller dele deraf ved returnering af hele produktet i overensstemmelse med Afsnit 3.4. Ovenstående angiver hele Synologys ansvar, og kundens eneste erstatningsmulighed for eventuelt brud på garantien under Afsnit 3.1 eller eventuel anden defekt eller mangel på produktet. Kunden skal med rimelighed hjælpe Synology med at diagnosticere og validere eventuel ikke-overholdelse med Produktet. Bemærk, at garantisupport ikke gælder for gendannelse af data, der er gemt i Synology-produktet eller dets backup. Kunden skal tage en backupkopi af de lagrede data, før Produktet returneres til Synology. Synology kan fjerne alle oplysninger eller data i Produktet, mens de udfører garantiservice, og er ikke ansvarlig for eller hæfter for eventuelle tab af data heri. Derudover er Kunden forpligtet til at fjerne alt tilbehør, der ikke er forudinstalleret, såsom adapterkort, hukommelse, harddisk eller solid-state-disk, da Synology ikke er ansvarlig for tab af ikke-fjernede komponenter, der ikke er forudinstalleret.

3.4 Returnering. Kunden skal returnere hele Produktet til Synology ved garantikrav i overensstemmelse med dette Afsnit 3.4. Ethvert returneret Produkt, som (a) er blevet skilt ad (med undtagelse af, når Synology har bedt om det), eller hvor (b) serienummeret er blevet fjernet eller gjort ulæseligt, hvilket medfører, at det ikke er muligt at identificere Produktet, eller (c) er blevet beskadiget ved returneringen på grund af forkert emballage (herunder, men ikke begrænset til, ridser og deformation), vil blive afvist og returneret til kunden på kundens regning. Et Produkt skal returneres i samme tilstand, som det blev modtaget fra Synology til den adresse, som Synology har angivet, fragten betalt, i emballage, som er tilstrækkelig til at beskytte indholdet. International forsendelse kan være påkrævet afhængigt af Kundens placering, og Kunden er ansvarlig for told, fortoldning og alle andre gebyrer i forbindelse med udskiftning. Kunden er ansvarlig for forsikring og risiko for tab og/eller skade i forhold til returnerede varer, indtil de er korrekt modtaget af Synology.

3.4.1 Generel udskiftningsservice. Enhver returnering af et Produkt fra kunden under Afsnit 3.3 skal ske i overensstemmelse med Synologys aktuelle returneringsprocedurer med købskvitteringen eller fakturaen. Du kan se flere oplysninger om udskiftningsproceduren på [Hvordan fremsætter jeg et garantikrav for mit Synology-produkt?](#)

3.4.2 Udvidet Garanti Plus-service. (Gælder kun for Kunder, der køber Udvidet Garanti Plus)

(a) Direkte standardudskiftningsservice: Med hensyn til \*\*\*\*Direkte standardudskiftningsservice\*\*\*\* skal Kunden først returnere det afvigende Produkt, der er anerkendt af Synology, til det udpegede servicecenter for returnering for Kundens regning. Udskiftningen vil ikke blive afsendt, før det afvigende Produkt er modtaget på Synologys udpegede servicecenter for returnering.

(b) Udvidet direkte udskiftningsservice: Med hensyn til Udvidet direkte udskiftningsservice sender Synology erstatningsproduktet til den adresse, der er angivet af kunden, før kunden returnerer det afvigende produkt. Kunden skal returnere det afvigende Produkt, der er anerkendt af Synology, til det tilsvarende returservicecenter for

Kundens regning inden for otteogtyve (28) kalenderdage fra den dato, hvor ansøgningen blev gennemført, og skal give en kreditkortgodkendelse, der fungerer som sikkerhed. Kreditkortgodkendelsen annulleres, når Synology har modtaget det afvigende Produkt, som kunden har returneret. Hvis Kunden ikke har returneret det afvigende Produkt inden for otteogtyve (28) kalenderdage, er Synology berettiget til at opkræve den fulde sikkerhed fra Kundens kreditkort og til at deaktivere alle tjenester relateret til serienumrene på det afvigende Produkt og udskiftningen. Desuden forbeholder Synology sig ret til at nægte at yde relevant teknisk support i fremtiden. Ovennævnte foranstaltninger berører ikke Synologys juridiske rettigheder, der følger heraf.

3.5 Udskiftning af Nyt produkt eller Istandsæt produkt af Synology. Hvis Synology vælger at udskifte et produkt under den Garanti, der er beskrevet i Afsnit 3.1, vil Synology fremsende et erstatningsprodukt på Synologys regning via en af Synology valgt forsendelsesmetode efter modtagelsen af det afvigende produkt, der blev returneret i henhold til Afsnit 3.4 og efter at Synology har valideret, at Produktet ikke er i overensstemmelse med garantien. Før afsendelse af det Istandsatte produkt til Kunden er det blevet bekræftet, at de nøje overholder Synologys kvalitetsstandard. Bemærk, at en del af de Istandsatte produkter ville være med visse pletter, ridser eller anden mindre slitage. I nogle lande kan Synology efter eget skøn anvende Synology-udskiftningstjenesten på visse Produkter, hvorved Synology vil afsende et udskiftningsprodukt til kunden, før modtagelsen af det afvigende Produkt, der returneres af Kunden ("Synology-udskiftningstjeneste").

3.6 Fraskrivelse af garantier. SYNOLOGYS GARANTIER, FORPLIGTELSE OG ANSVAR OG ERSTATNINGER ER EKSKLUSIVE OG SOM ERSTATNING FOR, OG KUNDEN FREAKRIVER SIG OG FRIGØR SIG FRA ALLE ANDRE SYNOLOGY-GARANTIER, -FORPLIGTELSE OG -ANSVAR OG ALLE ANDRE RETTIGHEDER, KRAV OG ERSTATNINGER FRA KUNDEN MOD SYNOLOGY, UDTRYKKELEGE ELLER UNDERFORSTÅEDE ELLER LOVPLIGTIGT ELLER PÅ ANDEN MÅDE I FORHOLD TIL PRODUKTET, MEDFØLGENDE DOKUMENTATION ELLER SOFTWARE OG EVENTUELLE ANDRE VARER ELLER TJENESTER, DER LEVERES UNDER DENNE GARANTI, HERUNDER, MEN IKKE BEGRÆNSET TIL: (A) UNDERFORSTÅET GARANTI FOR SALGBARHED ELLER EVNE TIL ET BESTEMT FORMÅL ELLER BRUG, (B) UNDERFORSTÅET GARANTI VED ANVENDELSE, HÅNDTERING ELLER HANDELSBRUG, (C) KRAV OM OVERTRÆDELSE ELLER MISBRUG ELLER (D) KRAV VED SVIG (HERUNDER FORSØMMELSE, STRENGT ANSVAR, PRODUKTANSVAR ELLER ANDEN TEORI). SYNOLOGY STILLER INGEN GARANTI OG FRASKRIVER SIG SPECIFIKT ENHVER GARANTI, AT DATA ELLER OPLYSNINGER, DER ER LAGRET PÅ ET SYNOLOGY-PRODUKT ER SIKRE, OG DER IKKE VIL KUNNE SKE TAB AF DATA. SYNOLOGY ANBEFALER, AT KUNDEN FORETAGER SIG DET FORNØDNE TIL AT TAGE BACKUP AF DATA, DER ER GEMT PÅ PRODUKTET. NOGLE STATER/JURISDIKTIONER TILLADER IKKE BEGRÆNSNINGER ELLER UNDERFORSTÅEDE GARANTIER, SÅ OVENSTÅENDE BEGRÆNSNING GÆLDER MULIGVIS IKKE FOR KUNDEN.

3.7 Udvidet Garanti Plus-begrænsninger. (a) Kunden skal gennemføre købet af Udvidet Garanti Plus-service inden for halvfems (90) dage efter den oprindelige købsdato for det nye Produkt. (b) Da Synology kun yder Udvidet Garanti Plus-service på visse områder, skal Kunden vælge det område, hvor servicen skal aktiveres under købsprocessen. Hvis kunden anmoder om Udvidet Garanti Plus-service fra et andet område end det valgte område, kan Synology efter eget skøn ikke levere Udvidet Garanti Plus-service. (c) Undtagelser for dækning: Udvidet Garanti Plus gælder ikke for oversøiske afdelinger, oversøiske territorier, oversøiske autonome områder og andre øer end i de pågældende lande og områder.

#### Afsnit 4. Ansvarsbegrænsninger

4.1 Force Majeure. Synology kan ikke gøres ansvarlig for eller anses for at bryde kontrakten eller misligholde under denne Garanti på grund af eventuel forsinkelse eller mangel på udførelse som krævet af denne Garanti som et resultat af en årsag eller betingelse, der er ud over rimelig kontrol (herunder, men uden at være begrænset til, eventuelle handlinger eller mangel på samme fra Kundens side).

4.2 Fraskrivelse af visse erstatninger. SYNOLOGY ELLER FIRMAETS LEVERANDØRER SKAL PÅ INGEN MÅDE VÆRE ANSVARLIGE FOR OMKOSTNINGER TIL DÆKNING AF ELLER FOR EVENTUELLE HÆNDELIGE, INDIREKTE, SÆRLIGE, PØNALE, FØLGE ELLER LIGNENDE SKADER ELLER NOGET SOM HELST ANSVAR (HERUNDER, MEN IKKE BEGRÆNSET TIL, TAB AF DATA, OPLYSNINGER, OMSÆTNING, OVERSKUD ELLER HANDEL), DER OPSTÅR UD AF ELLER I FORHOLD TIL BRUGEN ELLER MANGLENDE BRUG AF PRODUKTET, EVENTUEL MEDFØLGENDE DOKUMENTATION ELLER SOFTWARE OG ANDRE VARER ELLER TJENESTER, DER LEVERES UNDER DENNE GARANTI, HVAD ENTEN DET ER PÅ KONTRAKTGRUNDLAG, SVIG (HERUNDER FORSØMMELSE), STRENGT ANSVAR ELLER ANDEN TEORI, SOM OM SYNOLOGY ER BLEVET OPLYST OM MULIGHEDEN FOR SÅDANNE ERSTATNINGER.

4.3 Ansvarsbegrænsning. SYNOLOGYS OG FIRMAETS LEVERANDØRERS ANSVAR, DER STAMMER FRA ELLER ER I FORHOLD TIL BRUGEN ELLER MANGLENDE MULIGHED FOR AT ANVENDE PRODUKTET, AL MEDFØLGENDE DOKUMENTATION ELLER SOFTWARE ELLER ANDRE VARER ELLER TJENESTER, DER LEVERES UNDER DENNE GARANTI, ER BEGRÆNSET TIL DET BELØB, DER FAKTISK ER BETALT AF KUNDEN FOR PRODUKTET UANSET DET ERSTATNINGSBELØB, DER KAN PÅBELØBE SIG, HVAD ENTEN DER ER PÅ KONTRAKTGRUNDLAG SVIG (HERUNDER FORSØMMELSE), OBJEKTIVT ANSVAR ELLER ANDEN TEORI. Ovenstående fraskrivelse for visse erstatninger og begrænsning af ansvar vil gælde i det største udstrækning, der tillades af gældende lov. Lovgivningen i visse stater/jurisdiktioner tillader ikke udelukkelse eller begrænsning af visse erstatninger. I det omfang, at disse love gælder for Produktet, vil udeladelser og begrænsninger fremsat ovenfor måske ikke gælde for Kunden.

## Afsnit 5. Diverse

5.1 Ejerrettigheder. Produktet og eventuel medfølgende Software og dokumentation, der leveres med Produktet inkluderer ejerrettigheder og intellektuelle ejendomsrettigheder tilhørende Synology og firmaets tredjepartsleverandører og licensgivere. Synology bevarer og forbeholder sig alle rettigheder, navn og interesse i de intellektuelle ejendomsretter til Produktet, og intet navn eller ejerskab til nogen intellektuelle ejendomsretter i eller til Produktet, medfølgende Software eller dokumentation eller andre varer, der leveres under denne Garanti overføres til Kunden under denne Garanti. Kunden skal (a) overholde vilkårene og betingelserne i Synologys Slutbrugerlicensaftale, der følger med al Software, der leveres af Synology eller en autoriseret Synology-distributør eller -forhandler og (b) ikke forsøge at reverse engineer noget Produkt eller en komponent af Produktet eller medfølgende Software eller på anden måde misligholde, ændre eller overtræde nogen af Synologys intellektuelle ejendomsrettigheder.

5.2 Tildeling. Kunden må ikke tildele nogen af sine rettigheder under denne Garanti direkte, med lov eller på anden måde, uden forudgående skriftlig tilladelse fra Synology.

5.3 Ingen yderligere vilkår. Med undtagelse i, hvor det udtrykkeligt tillades af denne Garanti, vil ingen af parterne var bundet af, og hver part modsiger sig specifikt ethvert vilkår, enhver betingelse eller anden bestemmelse, der er i konflikt med bestemmelserne i denne Garanti, der er foretaget af den anden part på en indkøbsordre, kvittering, accept, bekræftelse, i korrespondance eller på anden måde, medmindre hver part specifikt skriftligt accepterer sådan bestemmelser. Hvis denne Garanti er i yderligere konflikt med nogen vilkår eller betingelser i enhver anden aftale, der er indgået mellem parterne i forhold til Produktet, vil denne Garanti have forrang først, medmindre den anden aftale specifikt refererer til afsnit i denne Garanti, som den overskriver.

5.4 Gældende lov. Medmindre det udtrykkeligt forbydes af lokal lovgivning styres denne Garanti af lovene i staten Washington, USA for de Kunder, der bor i USA, og efter lovene i Republikken Kina (Taiwan) for Kunder, der ikke bor i USA uanset eventuelle modstridende konflikter i juridiske principper. FN's Kontraktkonvention af 1980 for international salg af varer eller eventuelle efterfølgere hertil gælder ikke.

5.5 Løsning af tvister. Enhver tvist, strid eller ethvert krav, der opstår vedrørende denne Garanti, Produktet eller tjenester, der leveres af Synology i forhold til Produktet eller forholdet mellem Kunder bosiddende i USA og Synology skal løses alene og endeligt ved voldgift under de aktuelle kommercielle regler fra 'American Arbitration Association', med undtagelse af, hvad der ellers angives nedenfor. Voldgiften skal udføres foran én voldgiftsmand og skal begrænses alene til uoverensstemmelsen mellem Kunden og Synology. Voldgiften, eller en del af den, skal ikke bekræftes af nogen anden voldgift og skal heller ikke udføres på et class-wide eller class action-grundlag. Voldgiften skal finde sted i King County, Washington, USA, ved fremsendelse af dokumenter, pr. telefon, online eller personligt, som det bestemmes af voldgiftsmanden efter anmodning fra parterne. Den vindende part i en voldgift eller et sagsanlæg, der sker i USA eller andetsteds, skal have alle omkostninger og rimelige advokatsalærer dækket, herunder eventuel voldgiftsgebyr, der er betalt af den vindende part. Enhver beslutning, der kommer ud af en sådan voldgift skal være endelig og bindende for parterne, og dommen skal indføres for en domstol med jurisdiktion. Kunden forstår, at uden denne bestemmelse ville Kunden have ret til sagsanlæg ved en sådan uoverensstemmelse eller et sådan krav ved domstole, herunder retten til at føre sagsanlæg på basis af gruppesøgsmål, og at Kunden udtrykkeligt og vel vidende har fraskrevet dig disse rettigheder og accepteret at løse eventuelle uoverensstemmelser via bindende voldgift i overensstemmelse med bestemmelserne i Afsnit 5.5. For kunder, der ikke bor i USA, vil enhver uoverensstemmelse eller ethvert krav i dette afsnit skulle endeligt løses ved voldgift udført af tre neutrale voldgiftsmænd i overensstemmelse med procedureerne i Taiwans voldgiftslov og relaterede håndhævelseslovgivning. Voldgiften skal finde sted i Taipei, Taiwan, R.O.C., og voldgiftsprocessen skal gennemføres på engelsk, eller hvis begge parter accepterer det, på mandarin kinesisk. Voldgiftskendelsen skal være endelig og bindende for parterne og kan håndhæves for enhver domstol med lovgivningsmagt. Intet i dette afsnit skal anses for at forbyde eller begrænse Synology i at søge påbud eller søge andre rettigheder og erstatninger, som firmaet kan have efter lovgivning eller billighedsret for eventuelle faktiske eller truende brud på en bestemmelse i denne Garanti i forhold til Synologys intellektuelle ejendomsrettigheder.

5.6 Advokatsalærer. Ved enhver voldgift, mægling eller andet sagsanlæg eller proces til håndhævelse af rettigheder eller erstatninger under denne Garanti, skal den vindende part have erstatning for, udover eventuel anden erstatning denne måtte kunne kræve, omkostninger og rimelige advokatsalærer.

5.7 Eksportbegrænsninger. Du anerkender, at Produktet kan være underlagt eksportrestriktioner i USA. Du accepterer at overholde alle gældende love og regulativer, der gælder for Produktet, herunder men uden begrænsning til eksportadministrationsregulativer i USA.

5.8 Uadskillelighed. Hvis en bestemmelse i denne Garanti anses for ugyldig, ulovlig eller ikke kan håndhæves af en domstol med kompetent jurisdiktion, skal resten af denne Garanti forblive gældende.

5.9 Hele aftalen. Denne Garanti udgør hele aftalen og erstatter eventuelle og alle tidligere aftaler mellem Synology og Kunden i forhold til emnet. Ingen tilføjelse, ændringer eller fraskrivelse til en af bestemmelserne i denne Garanti vil være gyldig, medmindre den er fremsat skriftligt af den part, der skal bindes af den.

5.10 Betaling og opsigelse af Udvidet Garanti Plus-service. (a) Efter Synology har kontrolleret indkøbsordren, skal Kunden straks betale alle afgifter og gebyrer. Synology forbeholder sig ret til at nægte at levere Udvidet Garanti Plus-service til Kunder, der ikke er berettigede, eller som er under lovpligtig alder. (b) Den Kunde, der ikke har brugt Udvidet Garanti Plus-service inden for tredive (30) dage efter købet af produktet, kan indsende en anmodning om opsigelse ved hjælp af en

ticket til teknisk support inden for tredive (30) dage fra købet.

## **FCC Declaration of Conformity**

This device complies with Part 15 of the FCC Rules. Operation is subject to the following two conditions: (1) this device may not cause harmful interference, and (2) this device must accept any interference received, including interference that may cause undesired operation.



この装置は、クラス A 機器です。この装置を住宅環境で使用すると電波妨害を引き起こすことがあります。この場合には使用者が適切な対策を講ずるよう要求されることがあります。

VCCI - A

## **Declaration Letter of REACH & RoHS Compliance**

### **About REACH**

In June 2007, the European Union Regulation (EC) 1907/2006 concerning the Registration, Evaluation, Authorization and Restriction of Chemicals (REACH) was first released. Under this Regulation, manufacturers are required to gather information on the properties of their chemical substances, which will allow their safe handling, and to register the information to European Chemicals Agency (ECHA). The aim is to improve the protection of human health and the environment through the better and earlier identification of the intrinsic properties of chemical substances.

### **About RoHS**

RoHS Directive (EU Directive 2002/95/EC ) was issued in 2002, restricted the use of the six chemicals lead, cadmium, mercury, and hexavalent chromium, as well as flame retardants polybrominated biphenyls (PBBs) and polybrominated diphenyl ethers (PBDEs). Under this directive, manufacturers are required to replace these chemicals in their products with less hazardous alternatives.

Then RoHS 2.0 (Directive 2011/65/EU) has replaced Directive 2002/95/EC since January 3, 2013. In 2015, EU commission publishes Directive (EU) 2015/863 to amend Annex II to EU RoHS 2 (Directive 2011/65/EU) to add 4 phthalates (DEHP, BBP, DBP and DIBP) onto the list of restricted substances from 22 July 2019.

### **REACH and RoHS Compliance**

Synology meets all requirements of the REACH Regulation and is compliant to all implemented RoHS type regulations worldwide. To the best of Synology's knowledge, all Synology products in production (including finished



products, spare parts, and packaging materials) are in compliance with the requirements of the Regulation and/or Directives. Synology continues to monitor, influence, and develop our processes to comply with any proposed changes to the Regulation and/or Directives.