



Utökningsenhet RXD1219sas

Hårdvaruinstallationsguide

Innehållsförteckning

Kapitel 1: Innan du börjar

Förpackningens innehåll.....	3
En översikt över Synology RXD1219sas.....	4
Maskinvaruspecifikationer.....	5
Valfria tillbehör.....	6
Säkerhetsinstruktioner.....	7

Kapitel 2: Hårdvaruinställning

Verktyg och delar för komponentinstallation.....	8
Installera diskar.....	8
Demontera och montera Rail Kits.....	10
Anslut med Synology-server.....	13
LED-indikator tabell.....	15

Kapitel 3: Systemunderhåll





Byta ut SAS-modul.....	16
Byta strömförsörjningsenhet (PSU, Power Supply Unit).....	18
Initial felsökningsguide.....	18

Innan du börjar

Tack för att du har köpt Synology RXD1219sas utökningsenhet! Innan du installerar den nya utökningsenheten bör du kontrollera förpackningens innehåll för att se efter att alla nedanstående föremål finns med. Läs även säkerhetsanvisningarna för att undvika skador på dig själv eller Synology-produkten.

Obs: Alla nedanstående bilder är endast i illustrativt syfte och kan avvika från den faktiska produkten.

Förpackningens innehåll

Huvudenhet x 1	AC-nätsladd x 2
	
	Skrubar för 2,5"-diskar x 52
	
	Skrubar för 3,5"-diskar x 52
	
	Utökningskabel x 2
	

En översikt över Synology RXD1219sas

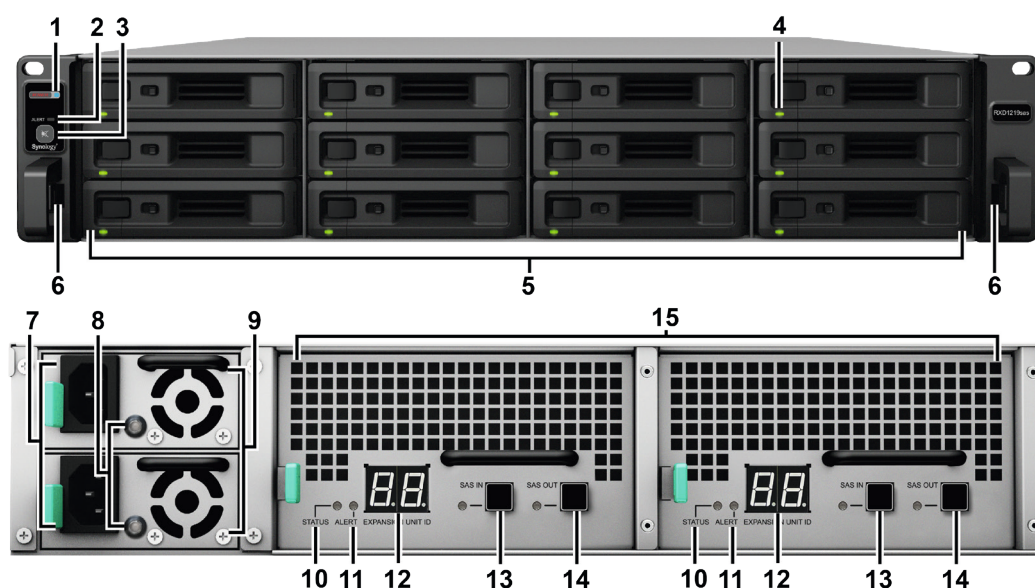

Nr.	Artikelnamn	Plats	Beskrivning
1	Strömindikator	Framsida	Visar strömstatus. ¹
2	ALERT-indikator		Visar varningar för fläkt- eller temperaturstatus. För mer information, vänligen se "LED-indikatortabell".
3	Pip av-knapp		Tryck för att avaktivera pip-ljudet som ljuder när en funktionsstörning inträffar.
4	Diskstatusindikator		Visar status för diskar. För mer information, vänligen se "LED-indikatortabell".
5	Disksläde		Installera diskar (hårddiskar eller flashdiskar) här.
6	Frikopplingsflik för uppsättningsckenor		Tryck in och håll kvar för att frigöra Synology-server från uppsättningsckenornas lås. ²
7	Strömport	Bakåt	Anslut elkabeln här.
8	PSU-indikator och pip av-knapp		Visar status för strömförsörjningsenheten (PSU). Tryck för att avaktivera pip-ljudet som ljuder när en funktionsstörning inträffar. För mer information, vänligen se "LED-indikatortabell".
9	PSU-fläkt		Avlägsnar överflödigt värme och kylvr ned PSU.
10	STATUS-indikator		Visar status för systemet. För mer information, vänligen se "LED-indikatortabell".
11	ALERT-indikator		Visar varningar för fläkt eller temperatur. För mer information, vänligen se "LED-indikatortabell".
12	Indikator för utökningsenhet-ID		Indikerar ID-nummer för utökningsenheten.
13	SAS IN-port och -indikator		Ansluter till SAS OUT-porten på en Synology-server eller annan utökningsenhet. För mer information, vänligen se "Anslut med Synology-server".
14	SAS OUT-port och -indikator		Ansluter till SAS IN-porten på en annan utökningsenhet. För mer information, vänligen se "Anslut med Synology-server".
15	SAS-modul		Ansluter till en Synology-server eller SAS-modulen på en annan utökningsenhet. För mer information, vänligen se "Anslut med Synology-server".

¹ RXD1219sas startar automatiskt när nätsladden är ansluten till strömkällan. För mer information, vänligen se "Anslut med Synology-server".

² För mer information om installation av uppsättningsckenor, vänligen se Snabb installationsguide som levererades tillsammans med skensatsen.

Maskinvaruspecifikationer

Objekt	RXD1219sas
Kompatibla disktyper	3,5"/2,5" SAS x 12
Maximal rå kapacitet	192TB (12 X 16TB HDD)
Utökningsport (per modul)	<ul style="list-style-type: none">• SAS IN x 1• SAS OUT x 1
Storlek (H x B x D) (mm)	<ul style="list-style-type: none">• 88 x 430,5 x 692• 88 x 482 x 724 (med serverfästen)
Vikt (kg)	18,2
Systemfläkt	4 x (60 x 60 x 51mm)
Intyg	• FCC Klass A • CE Klass A • BSMI Klass A • VCCI Klass A • RCM • EAC
Miljökrav	<ul style="list-style-type: none">• Nätspänning: 100V till 240V AC• Frekvens: 50 / 60Hz• Användningstemperatur: 32 till 95 °F (0 till 35 °C)• Förvaringstemperatur: -5 till 140 °F (-20 till 60 °C)• Relativ fuktighet: 5% till 95% RH

Obs: Modellspecifikationerna är föremål för ändringar utan förvarning. Se www.synology.com för den senaste informationen.

Valfria tillbehör

Med Synology-tillbehör kan du anpassa utökningsenheten så att den passar olika företagsmiljöer utan att bekymra dig om kompatibilitet och stabilitet. Besök www.synology.com/compatibility för mer information.

- Rail Kit

Modellnamn	Bild	Beskrivning
RKS1317		Lösningar med glidskenor

- Reservdel

Modellnamn	Bild	Beskrivning
Kabel MiniSASHD_EXT_1		Extern miniSAS HD-kabel
Diskfack (typ R7)		Diskfack 3,5"/2,5"
FLÄKT 60*60*51_2		Systemfläktmodul
PSU 500W-RP Modul_2		Redundant PSU-modul
PSU 500W-RP SET_2		Redundant PSU-uppsättning (bur x 1, PSU-modul x 2)
RXD19sas-modul		RXD1219sas MB-modul

Säkerhetsinstruktioner

	Se till att enheten inte utsätts för direkt solljus och kemikalier. Se till att enheten inte utsätts för plötsliga förändringar i omgivningstemperatur och fuktighet.
	Placera alltid produkten med rätta sidan upp.
	Placera inte i närheten av några vätskor.
	Före rengöring måste du dra ur nätsladden. Torka med fuktiga pappershanddukar. Använd inte kemikalier eller aerosolrengöringsmedel.
	För att förhindra att enheten välter, placera inte på vagnar eller några instabila ytor.
	Nätsladden måste anslutas till ett uttag med korrekt spänning. Se till att den det är rätt spänning och att den är stabil.
	För att göra enheten strömlös, se till att alla el-sladdar har tagits ur sina uttag.
	Det föreligger risk för explosion om batteriet ersätts med felaktig sort. Kassera använda batterier på rätt sätt.

Hårdvaruinställning

Verktyg och delar för komponentinstallation

Förbered verktygen och delarna nedan innan du konfigurerar utökningsenheten:

- En skruvmejsel
- Minst en 3,5-tums eller 2,5-tums SAS-disk (besök www.synology.com/compatibility för kompatibla diskmodeller).

Varning: Om du installerar en disk som innehåller data, kommer systemet att formatera disken och radera alla data. Vänligen gör en säkerhetskopia av alla viktiga data innan installation.

- Uppsättningskenor (Vänligen se avsnittet **Valfria tillbehör** för att se vilka uppsättningskenor som är lämpliga för din kabinetinstallation)

Varning: Vi föreslår att du monterar din utökningsenhet i ett kabinet innan du installerar några diskar eftersom den tunga vikten gör installationen svårare.

Installera diskar

Följ nedan steg för att installera diskar:

- 1 Öppna disksläden.

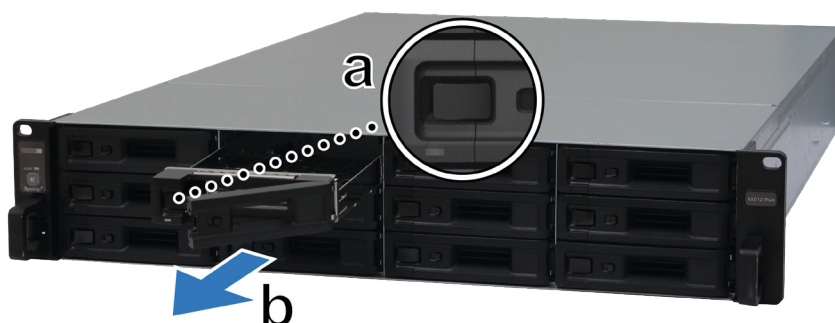

a Lokalisera den lilla knappen på den vänstra sidan av hårddiskslädens handtag. Tryck ner knappen och diskslädens handtag kommer att hoppa ut.

b Dra slädhandtaget utåt som det visas här ovanför.

- 2 Installera diskar:

- **För 3,5"-diskar:** Lägg i disken i disksläden. Vänd släden upp och ner och fäst skruvarna på fyra punkter för att säkra disken, enligt det som visas här nedanför.

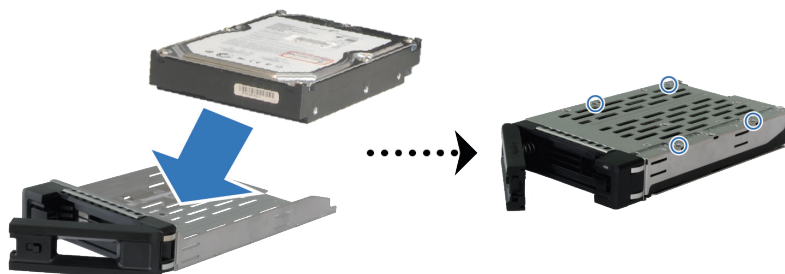

- **För 2,5"-diskar:** Lägg i disken i disksläden. Vänd släden upp och ner och fäst skruvarna på fyra punkter för att säkra disken, enligt det som visas här nedanför.

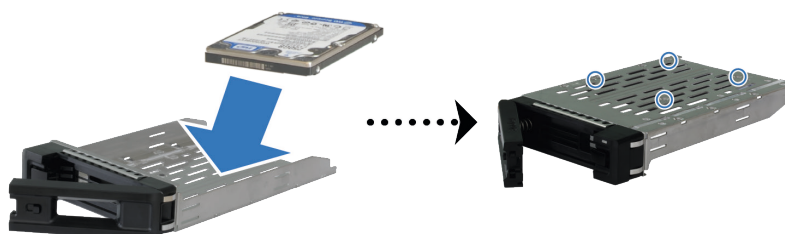

3 Sätt in den laddade disksläden i det tomma diskfacket.



Obs: Se till att släden är fullt intryckt. Annars kommer inte disken att fungera ordentligt.

4 Tryck handtaget inåt för att säkra disksläden.

5 Tryck på omställaren till vänster på diskslädens handtag för att låsa disksläden.



6 Upprepa ovanstående steg för att montera den andra disken som du har förberett.

7 Diskarna är numrerade som det visas här nedanför.



Obs: Vi föreslår att du installerar diskar med samma storlek för att optimera diskkapacitetanvändning när RAID-volymer skapas.

Demontera och montera Rail Kits

Här använder vi RKS1317 som ett exempel för att illustrera hur du installerar eller tar bort uppsättningskenor. För mer information om montering av uppsättningskenorna, vänligen se Snabb installationsguide som medföljer uppsättningskenorna.

Installera uppsättningskenorna:

- 1 Installera uppsättningskenorna på racket
 - a Fäst den bakre änden av uppsättningskenorna på racket.
 - b Skjut den främre spärren utåt och sätt i fästena i rackhålen.

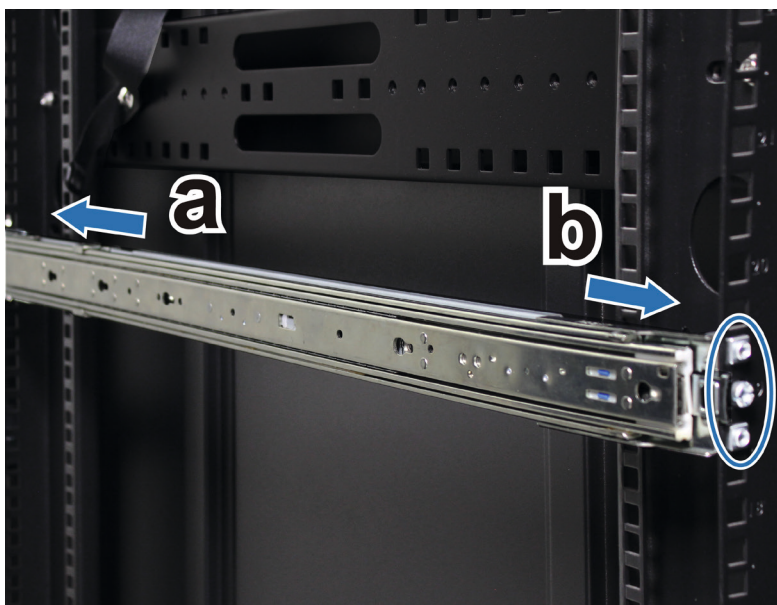

- 2 Förläng och dra ut den inre skenan från montage.

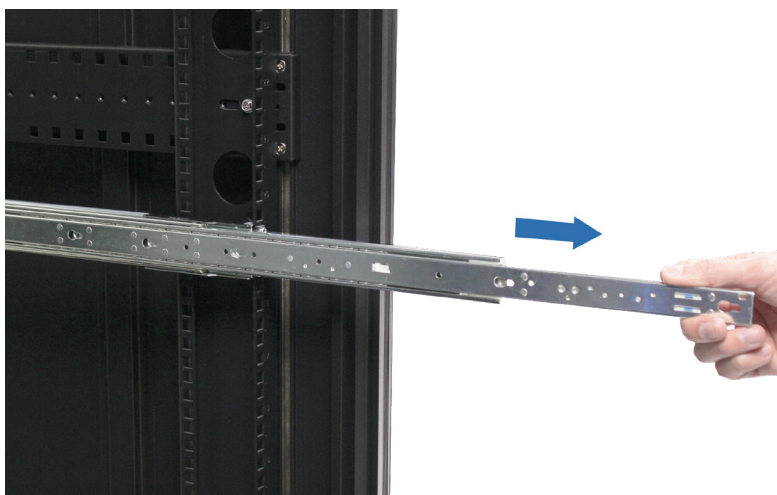

- 3 Rikta in fixeringshålen på den inre skenan på sidan av chassit och dra den bakåt för att fästa den inre skenan.

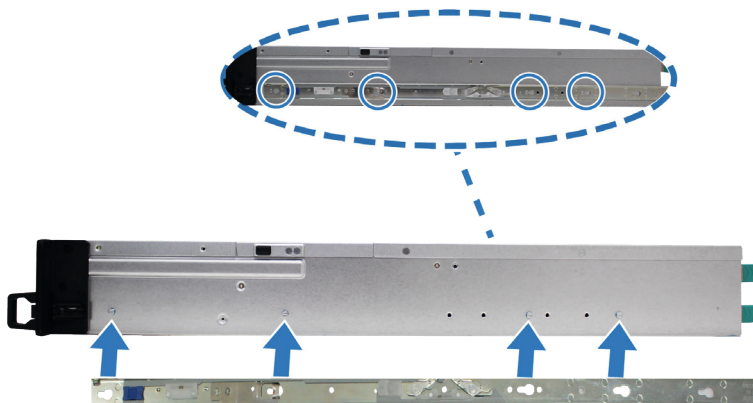

- 4 Ta hjälp av en annan person och rikta försiktig in innerskenan på det yttre skenmontaget.



- 5 Tryck på chassit mot racket. Använd korgmuttrarna och skruvarna som följde med uppsättningsckenorna och säkra chassit till racket om det behövs.



Ta bort uppsättningskenor:

- 1 För att ta bort chassit från racket så håll frigöringsflikarna på uppsättningskenorna på öronhållarna och dra ut chassit från racket.



- 2 Ta hjälp av en annan person och ta försiktigt bort chassit från racket. Skjut det därefter framåt för att ta bort innerskenan från chassit.

Anslut med Synology-server

- 1 Anslut den ena änden av mini-SAS HD-kabeln till SAS-porten på Synology-servern och den andra till SAS IN-porten på RXD1219sas. Var noga med att lossningsbandet (blått) på kabeln är vänd åt höger när du ansluter till Synology-servern och att den på kabeln är vänd uppåt när du ansluter till RXD1219sas; annars blir Synology-servern och utökningsenheten inte ordentligt anslutna.

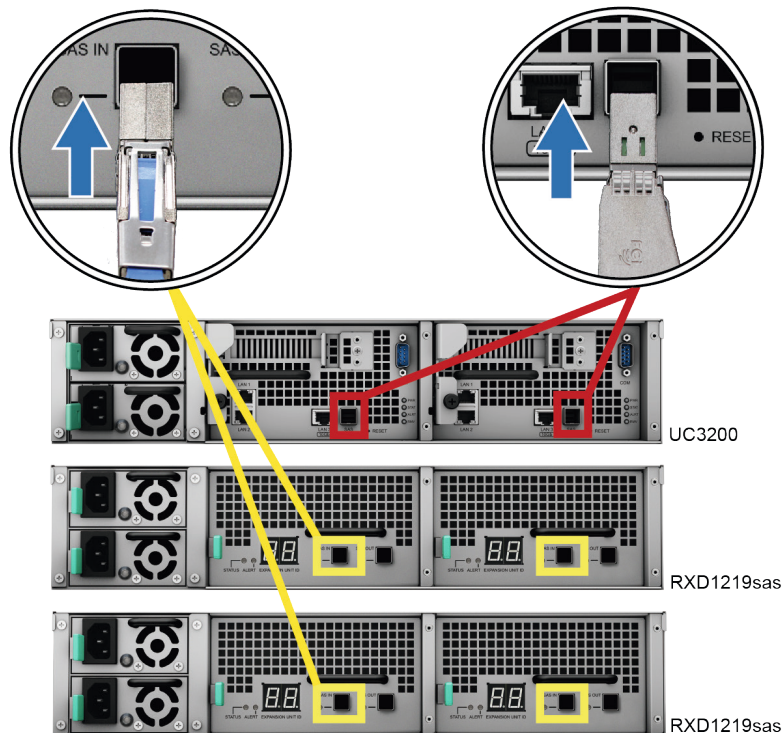

- 2 Anslut den ena änden av mini-SAS HD-kabeln till SAS-OUT-porten på SAS-modul A på en utökningsenhet (t.ex. modul A1) och den andra änden till SAS-IN-porten på SAS-modul A på nästa utökningsenhet (t.ex. modul A2).
- 3 Anslut den ena änden av mini-SAS HD-kabeln till SAS-OUT-porten på SAS-modul B på en utökningsenhet (t.ex. modul B1) och den andra änden till SAS-IN-porten på SAS-modul B på nästa utökningsenhet (t.ex. modul B2).

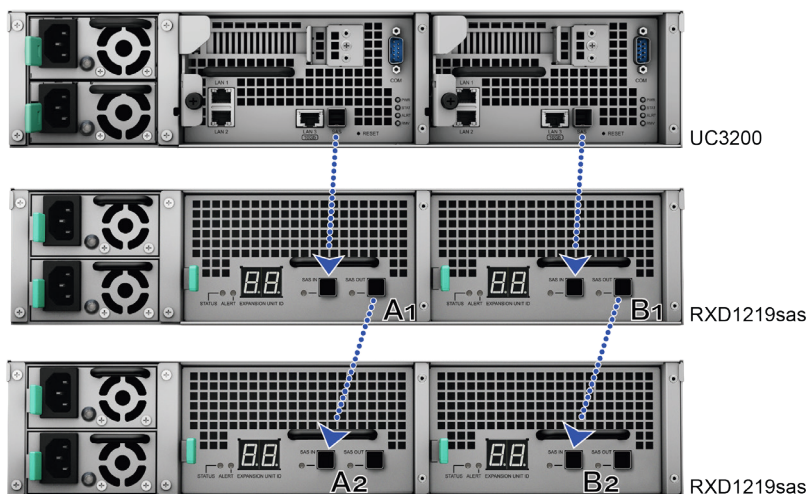

- 4 Anslut den ena änden av nätsladden/nätsladdarna till RXD1219sas-strömporten och den andra änden till eluttaget/eluttagen. RXD1219sas slås på automatiskt när nätsladdarna är korrekt anslutna.

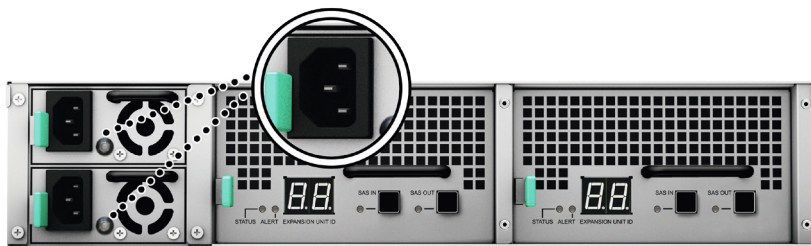

Obs:

1. Din RXD1219sas levereras med ett redundant strömförsörjningssystem som medger anslutning av två nätsladdar. Systemet kan startas med bara en nätsladd ansluten men vår rekommendation är att använda två nätsladdar för att undvika oväntade strömbortfall.
2. Efter att du kopplat ifrån nätsladden, vänligen kontrollera att alla indikatorer är av innan nätsladden kopplas i igen; i annat fall kanske systemet inte startar.

Viktigt: Ta inte bort utökningskabeln när värdenheten fortfarande är påslagen. Att göra detta kan resultera i dataförlust.

- 5 Tryck på strömknappen på främre panelen för att starta Synology-servern. Utökningsenhetens ID för den RXD1219sas som är ansluten till Synology-servern visas i sekvens på baksidan.

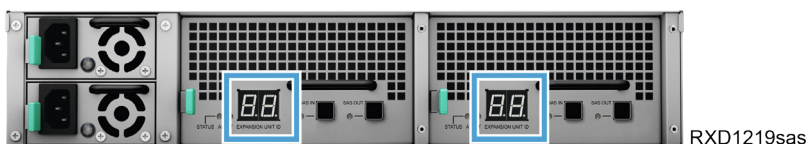
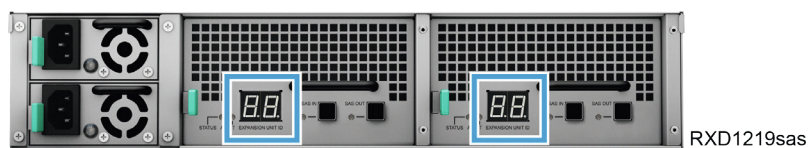

LED-indikatorertabell

LED-indikator	Färg	Status	Beskrivning
Ström	Blå	Statisk	Igång
	Av		Avstängd
Framre ALERT	Orange	Blinkar	Fläktfel / överhettning
	Av		System normalt
Bakre ALERT	Orange	Blinkar	Fläktfel / överhettning
	Av		System normalt
Bakre STATUS	Grön	Blinkar	Igång
	Av		Avstängd
Diskstatusindikator (på släden)	Grön	Statisk	Disk redo och inaktiv
		Blinkar	Diskåtkomst
	Röd	Statisk	Diskfel / port avaktiverad ¹
	Av		Ingen intern disk
PSU-indikator	Grön	Statisk	Strömförsörjningsenhet normal
	Av		Strömförsörjningsenhet av
SAS IN / OUT	Grön	Statisk	Synology-server/utökningsenhet ansluten
	Av		Synology-server/utökningsenhet fränkopplad

Obs: Modellspecifikationerna är föremål för ändringar utan förvarning. Vänligen se www.synology.com för den senaste informationen.

¹ Försök att starta om Synology-servern eller återigen sätta in disken (diskarna). Kör sedan HDD/SSD-tillverkarens diagnostiska verktyg för att kontrollera hälsostatus för disken (diskarna). Om du kan logga in på DSM, vänligen kör det inbyggda S.M.A.R.T.-testen för att skanna disken(diskarna). Om problemet kvarstår, kontakta Synology teknisk support för att få hjälp.

Systemunderhåll

Byta ut SAS-modul

Om SAS-modulen är trasig, vänligen se instruktioner här nedanför för att dra ut SAS-modulen och byta ut den trasiga modulen.

Byta ut den trasiga SAS-modulen:

- 1 Koppla ifrån expansionskablar från SAS-modulen på vilken den trasiga modulen ska bytas ut.
- 2 Skjut spaken för SAS-modulen på bakre panelen i den angivna riktningen. Modulerna är numrerade enligt nedan.

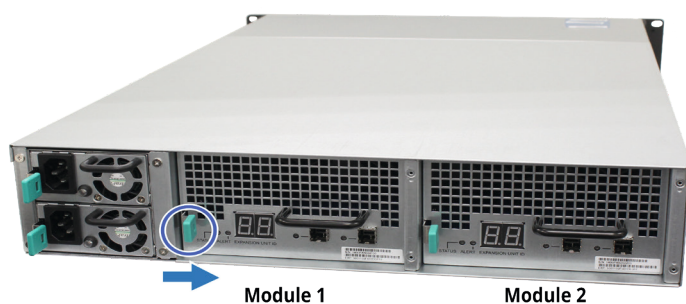

- 3 Dra ut SAS-modulen från utökningsenheten.



- 4 Förbered en ny SAS-modul och skjut tillbaka den i kortplatsen tills du hör ett klick.

Att byta ut SAS-modulens trasiga fläkt:

1 Ta bort den trasiga fläkten genom att dra den upp ur modulen. Fläktarna är numrerade enligt nedan.



2 Förbered en ny fläkt, rikta in pilen så att den pekar på den bakre panelen som det visas ned och sätt tillbaka den i fläktuttaget.



3 Tryck tillbaka modulen i utökningsenheten tills du hör ett klick.

Byta strömförsörjningsenhet (PSU, Power Supply Unit)

Om PSU är trasig, vänligen se instruktioner här nedanför för att byta ut den trasiga PSU:n.

- 1 Koppla bort nätsladden från den PSU som ska bytas ut.

Obs: Genom att trycka på knappen **Pip av** kan du stänga av det långa pip-ljudet när du hör det.

- 2 Skjut spaken för PSU på bakre panelen i den angivna riktningen.
- 3 Dra ut PSU från din RXD1219sas.

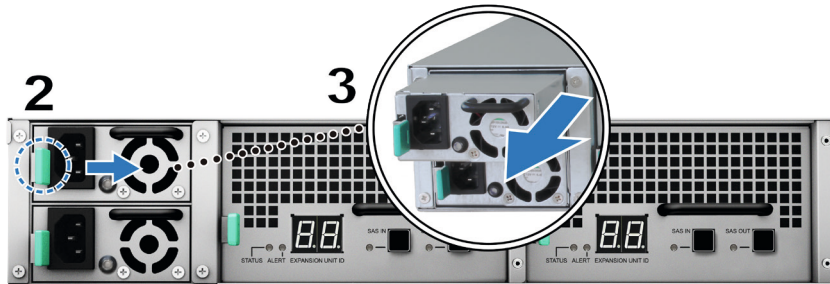

- 4 Förbered en ny PSU och tryck den tillbaka i kortplatsen tills du hör ett klick.

Initial felsökningsguide

Vi har valt ut flera nyttiga artiklar med vanliga frågor för att hjälpa dig att göra initial felsökning på Synology-servern:

- Allmänt
 - [Hur kan jag felsöka NAS-anslutningsproblem? \(What can I do to troubleshoot NAS connection problems?\)](#)
 - [Hur bred är min Synology NAS-server? \(What is the width of my Synology NAS server?\)](#)
- Hårdisk
 - [Hur väljer jag rätt HDD till min Synology NAS \(How to choose the right HDD for my Synology NAS\)](#)
 - [Hur diskars hälsostatus diagnostiseras vid mottagen varning om skadade sektorer \(How to diagnose drives' health status when receiving bad sector warning\)](#)
 - [Hur hårdisk fel åtgärdas och data hämtas från dina hårddiskar \(How to fix hard drive failure and retrieve the data from your hard drives\)](#)
- Minne
 - [Finns det några krav för att installera eller utöka systemminneskapacitet? \(Are there any requirements for installing or expanding system memory capacity?\)](#)
 - [Hur kan jag köra en minnestest på min Synology NAS? \(How can I run a memory test on my Synology NAS?\)](#)
 - [Varför är det en fördröjning efter uppstart när minnet uppdaterats? \(Why is there a startup delay after a memory upgrade?\)](#)
- LED
 - [Hur talar en Synology NAS om att den är i viloläge genom dess LED-lampor? \(How do I recognize a hibernating Synology NAS via the LED indicators?\)](#)
 - [Vad kan jag göra om STATUS-LED fortsätter att blinka orange? \(What can I do if the STATUS LED keeps flashing in orange?\)](#)
 - [Varför kan jag inte installera min Synology NAS och varför blinkar LED-lampan för strömmen hela tiden? \(Why am I unable to install my Synology NAS and why is the Power LED indicator flashing constantly?\)](#)
 - [Varför fungerar inte LED-lampan på LAN-portarna på min Synology NAS? \(Why are the LED indicators on the LAN ports of my Synology NAS not working?\)](#)
- Fläkt
 - [Vilka typer av lägen för fläkthastighet är tillgängliga på min Synology NAS? \(What type of fan speed modes are available on my Synology NAS?\)](#)

SYNOLOGY, INC. LICENSAVTAL FÖR SLUTANVÄNDARE

VIKTIGT - LÄS NOGGRANT: DETTA SLUTANVÄNDARLICENSAVTAL ("EULA") ÄR ETT JURIDISKT AVTAL MELLAN DIG (EN FYSISK PERSON ELLER EN JURIDISK FRISTÅENDE ORGANISATION) OCH SYNOLOGY, INC. ("SYNOLOGY") FÖR PROGRAMVARIAN AV SYNOLOGY SOM INSTALLERATS PÅ PRODUKTEN FRÅN SYNOLOGY SOM HAR DU HAR KÖPT ("PRODUKTEN") ELLER LADDAT NER LAGLIGT VIA WWW.SYNOLOGY.COM ELLER ANNAN KANAL SOM SYNOLOGY ERBJUDER ("PROGRAMVARIAN").

DU ACCEPTERAR EULA-AVTALETS VILLKOR GENOM ATT ANVÄNDA PRODUKTERNA MED PROGRAMVARIAN, INSTALLERA PROGRAMVARIAN PÅ PRODUKTERNA ELLER PÅ EN ENHET SOM ÄR ANSLUTEN TILL PRODUKTERNA. OM DU INTE GODKÄNNER VILLKOREN I DETTA EULA-AVTAL SKA DU INTE ANVÄNDA PRODUKTERNA SOM TILLÄMPAR PROGRAMVARIAN ELLER LADDA NER PROGRAMVARIAN VIA WWW.SYNOLOGY.COM ELLER ANNAN KANAL SOM SYNOLOGY ERBJUDER. DU KAN I STÄLLET RETURNERA PRODUKTEN TILL ÅTERFÖRSÄLJAREN FÖR ATT ÅTERFÅ DEN SUMMA SOM DU BETALAT I ENLIGHET MED ÅTERFÖRSÄLJARENS GÄLLANDE RETURPOLICY.

Avsnitt 1. Begränsad programvarulicens. Du erhåller genom detta EULA-avtal en begränsad, icke-exklusiv, icke-överförbar, personlig licens från Synology att installera, köra och använda ett exemplar av Programvaran som installerats på Produkten eller på din enhet som anslutits till produkten, uteslutande i anslutning till din auktoriserade användning av produkten.

Avsnitt 2. Dokumentation. Du kan göra och använda ett rimligt antal kopior av all dokumentation som tillhandahållits med Programvaran, under förutsättning att sådana kopior endast används för internt bruk och inte återpubliceras eller återdistribueras (antingen i pappersform eller i elektronisk form) till en tredje part.

Avsnitt 3. Säkerhetskopiering. Du får göra ett rimligt antal kopior av Programvaran endast för säkerhetskopierings- och arkiveringsändamål.

Avsnitt 4. Uppdateringar. Programvara som tillhandahållits av Synology eller funnits tillgängliga på Synologys webbsida på www.synology.com ("Webbsida") eller annan kanal som Synology erbjuder och som uppdaterar eller kompletterar den ursprungliga Programvaran styrs av detta EULA-avtal såvida inga separata licensvillkor gäller för sådana uppdateringar eller kompletteringar.

Avsnitt 5. Licensbegränsningar. Den licens som anges i Avsnitt 1, 2 och 3 gäller endast i den mån som Du har beställt och betalat för produkten och det anger alla dina rättigheter med avseende på Programvaran. Synology förbehåller sig alla de rättigheter som du inte uttryckligen medgivits i detta EULA-avtal. Med undantag för vad som uttryckligen anges i avtalet får du inte: (a) använda Programvaran för annat ändamål än i samband med Produkten; (b) licensiera, distribuera, hyra ut, leasa, överföra, överlåta, eller på annat sätt förfoga över Programvaran; (c) utföra reverse engineer, dekompilera eller ta isär Programvaran eller själv söka efter programvarans källkod eller affärshemligheter som är knutna till Programvaran, med undantag för de fall när tillämplig lagstiftning uttryckligen förbjuder denna begränsning; (d) anpassa, ändra, översätta eller skapa material som bygger på Programvaran; (e) ta bort eller förstöra produkt- och upphovsrättsmärkning eller andra märken på Programvaran eller Produkten; eller (f) kringgå eller försöka att kringgå de metoder som används av Synology för att kontrollera åtkomsten till komponenter, egenskaper eller funktioner av Produkten eller Programvaran. I enlighet med begränsningarna i Avsnitt 5 får du inte tillhandahålla några tjänster som baseras på en Synology NAS-server i kommersiella tjänster till tredje part.

Avsnitt 6. Öppen källkod. Programvaran kan innehålla komponenter som är licensierade till Synology under GNU General Public License ("GPL-komponenter"), som finns tillgänglig på <http://www.gnu.org/licenses/gpl.html>. Villkoren i GPL styr uteslutande GPL-komponenterna till den grad att detta EULA-avtal strider mot kraven i GPL med avseende på Din användning av GPL-komponenterna, och i sådana fall, samtycker Du till att vara bunden av GPL med avseende på Din användning av sådana komponenter.

Avsnitt 7. Revision. Synology kommer att ha rätt att kontrollera Din efterlevnad av villkoren i detta EULA-avtal. Du samtycker till att bevilja Synology åtkomst till lokaler, utrustning, böcker, register och dokument och att rimligen samarbeta med Synology eller medarbetare som auktoriserats av Synology för att underlätta en sådan granskning.

Avsnitt 8. Äganderätt. Programvaran tillhör Synology och dess licensgivare och skyddas av lagstiftning om upphovsrätt, internationella konventioner och annan immaterialrättslig lagstiftning. Synology eller licensinnehavarna äger alla rättigheter, titlar och intressen gällande Programvaran, inklusive men inte uteslutande upphovsrätt och andra immateriella tillgångar.

Avsnitt 9. Begränsad garanti. Synology erbjuder en begränsad garanti att Programvaran uppfyller i möjligaste mån eventuella publicerade specifikationer gällande programvaran som utgivits av Synology eller på annat sätt publicerats på Hemsidan under den tid som lagen kräver. Synologys ansvarar, om denna garanti inte infrias, för reparationen eller utbytet av Programvara som inte motsvarar den garanti som anges i avtalet förutsatt att du meddelar Synology skriftligt om detta inom garantiperioden. Garantin gäller inte om felet har uppstått till följd av: (w) användning, kopia, distribution eller avslöjande som strider mot detta EULA-avtal; (x) anpassning, ändring eller annan förändring av Programvaran som utförts av annan part än Synology; (y) kombination av Programvaran med en annan produkt; tjänster eller andra föremål som tillhandahållits av en annan part än Synology; eller underlåtenhet att följa detta EULA-avtal.

Avsnitt 10. Support. Under den period som angivits i Avsnitt 9 kommer Synology att tillhandahålla supporttjänster. Efter att tillämpbar period har avslutats kan support för programvaran fås från Synology vid skriftlig förfrågan.

Avsnitt 11. Ansvarsfriskrivning för garantier. MED UNDANTAG FÖR DET SOM ANGIVITS OVAN TILLHANDAHÅLLS PROGRAMVAREN "I BEFINTLIGT SKICK". SYNOLOGY OCH DESS LEVERANTÖRER FRISKRIVER SIG HÄRMED FRÅN ALLT ANSVAR FÖR UTTRYCKLIGA ELLER UNDERFÖRSTÅDDA VILLKOR OCH GARANTIER, VILKET INNEFATTAR MEN INTE ÄR BEGRÄNSAT TILL UNDERFÖRSTÅDD GARANTI AVSEENDE SÄLJBARHET, LÄMPLIGHET FÖR VISST ÄNDAMÅL, RIKTIGHET ELLER FULLSTÄNDIGHET I DE RESULTAT SOM UPPNÅS MED PROGRAMVAREN OCH MEDFÖLJANDE MATERIAL. SYNOLOGY GARANTERAR INTE ATT PROGRAMVAREN ÄR FRI FRÅN BUGGAR, FEL, VIRUS ELLER ANDRA DEFEKTER.

Avsnitt 12. Ansvarsbegränsning för vissa skador. SYNOLOGY ELLER DESS LICENSGIVARE ANSVARAR INTE I NÅGOT FALL FÖR FÖLJDSKADA, SPECIELL SKADA, INDIREKT SKADA, SKADESTÅND TILL FÖLJD AV OLYCKA ELLER STRAFFFRÅTTSLIGT SKADESTÅND, (INKLUSIVE MEN INTE BEGRÄNSAT TILL ERSÄTTNING FÖR DATAFÖRLUST ELLER INFORMATIONSFÖRLUST, UTEBLIVEN VINST ELLER INTÄKT) SOM UPPSTÅTT GENOM OFÖRMÅGA ATT ANVÄNDA PRODUKTEN, OAVSETT HURUVIDA DET BASERAS PÅ AVTAL, BROTT (INKLUSIVE VÅRDSLÖSHET), STRIKT ANSVAR ELLER ANNAT, ÄVEN OM SYNOLOGY ELLER DESS LICENSGIVARE INFORMERATS OM RISKEN FÖR SÅDAN SKADA.

Avsnitt 13. Ansvarsbegränsning. SYNOLOGYS OCH DESS LEVERANTÖRERS ERSÄTTNINGSANSVAR SOM UPPSTÅR ELLER ÄR KNUTET TILL ANVÄNDNINGEN ELLER OFÖRMÅGAN ATT ANVÄNDA PROGRAMVAREN ELLER PÅ ANNAT SÄTT UNDER ELLER I SAMBAND MED DETTA, SKALL INTE ÖVERSTIGA DET BELOPP SOM DU BETALAT FÖR PRODUKTEN OAVSETT STORLEKEN PÅ SKADAN OCH HURUVIDA DET BASERAS PÅ AVTAL, BROTT (INKLUSIVE VÅRDSLÖSHET), STRIKT ANSVAR ELLER ANNAT. Denna ansvarsbegränsning för garantier, vissa skador och ansvarsbegränsningen gäller i den utsträckning som medges av tillämplig lag. Lagarna i vissa stater/jurisdiktioner tillåter inte uteslutning av underförstådda garantier eller uteslutning eller begränsning av vissa skador. I den utsträckning som dessa lagar gäller för detta EULA-avtal, gäller de undantag och begränsningar som anges ovan eventuellt inte för Dig.

Avsnitt 14. Exportbegränsningar. Du är medveten om att programvaran lyder under USA:s exportregler. Du förbinder dig att följa alla gällande lagar och bestämmelser för denna programvara, inklusive och utan begränsning USA:s exportbestämmelser.

Avsnitt 15. Uppsägning. Utan att det påverkar andra rättigheter, kan Synology avsluta detta EULA-avtal om Du inte respekterar de villkor som anges här. I sådana fall, måste Du upphöra användningen av Programvaran och förstöra alla kopior av Programvaran och alla dess beståndsdelar.

Avsnitt 16. Uppdrag. Du får inte överföra eller tilldela dina rättigheter under detta EULA-avtal till annan part med undantag för det som förinstallerats på Produkten. Sådan överföring eller tilldelning kommer att ogiltigförklaras vid överträdelse av denna restriktion.

Avsnitt 17. Tillämplig lag. Såvida det inte uttryckligen förbjuds av den lokala lagstiftningen, regleras och tolkas detta EULA-avtal i enlighet med landets lagstiftning, i enlighet med var Synology Inc. har sitt säte, utan hänsyn till andra lagprinciper.

Avsnitt 18. Tvistlösning. Vilken som helst tvist, kontrovers eller fordran som uppstår i samband med detta EULA-avtal skall lösas definitivt genom skiljeförfarande fört av tre neutrala skiljedomare i enlighet med procedurerna i skiljeförändelagen och de relaterade tillämplighetsreglerna i det land där Synology Inc. har sitt säte. I sådana fall skall skiljeförändelagen endast begränsas till tvisten mellan Dig och Synology. Skiljeförändelagen eller vilken som helst del därav skall inte slåss samman med andra skiljeförändelagen och det skall inte föras på gruppomfattande eller gruppstämningssbasis. Skiljeförändelagen skall äga rum i Taipei och det skall föras på engelska eller, om båda parterna enas om det – på mandarin. Skiljedomsutslaget skall vara definitivt och bindande för parterna och kan tillämpas vid vilken som helst behörig domstol. Du är införstådd med att du utan denna bestämmelse, skulle ha rätt till att lösa tvistemål genom domstolsförändelagen, inklusive rätt till att processa om fordringar på gruppomfattande eller gruppstämningssbasis, samt att du uttryckligen och medvetet har av sagt sig dessa rättigheter och har accepterat att lösa vilka som helst tvister genom bindande skiljeförändelagen i enlighet med bestämmelserna i Avsnitt 18. Ingenting i detta avsnitt skall anses förbjuda eller begränsa Synology från att begära föreläggande eller söka andra rättigheter och sanktioner faktiska eller hotande överträdelse av någon bestämmelse i detta EULA-avtal som är knuten till Synologys immateriella rättigheter.

Avsnitt 19. Advokatarvoden. I varje skiljedomsförändelagen, medling, eller andra rättsliga åtgärder eller förändelagen för att hävda rättigheter eller rättsmedel enligt detta EULA-avtal, kommer den segrande parten att vara berättigad, utöver alla andra rättelseåtgärder, en täckning av kostnader och rimliga advokatarvoden.

Avsnitt 20. Enskilda avtalsbestämmelsers ogiltighet. Om någon del av detta EULA-avtal skulle befinnas vara ogiltig, olaglig eller icke tillämpbar av en domstol eller kompetent jurisdiktion äger den resterande delen av EULA-avtalet oförändrad giltighet.

Avsnitt 21. Fullständigt avtal. Detta EULA-avtal utgör hela den överenskommelse som träffats mellan Synology och Dig avseende Programvaran och ersätter alla tidigare utfästelser, åtaganden, meddelanden eller överenskommelser, skriftliga som muntliga. Ingen ändring, eller upphävande av någon av bestämmelserna i detta EULA-avtal kommer att gälla såvida inte detta anges i ett skriftligt dokument som undertecknas av den part som binder sig till det.

Detta EULA-avtal är en översättning av den engelskspråkiga versionen. Om det uppkommer oegentligheter mellan den engelska och icke-engelska versionen är det den engelska som är styrande.

SYNOLOGY, INC. BEGRÄNSAD PRODUKTGARANTI

DENNA BEGRÄNSADE GARANTI ("GARANTI") GÄLLER PRODUKTERNA (SÅSOM DEFINIERADE HÄR NEDAN) FRÅN SYNOLOGY, INC. OCH DESS DOTTERBOLAG, INKLUSIVE SYNOLOGY AMERICA CORP, (GEMENSAMT KALLAT, "SYNOLOGY"). GENOM ATT ÖPPNA FÖRPACKNINGEN SOM INNEHÅLLER PRODUKTEN ELLER GENOM ATT ANVÄNDA PRODUKTEN GODKÄNNER DU VILLKOREN I DENNA GARANTI OCH FÖRBINDER DIG ATT FÖLJA DEM. OBSERVERA ATT DEN HÄR BEGRÄNSADE GARANTIN INTE GÄLLER DEN PROGRAMVARA SOM FINNS I PRODUKTERNA UTAN SKA VARA FÖREMÅL FÖR DESS LICENSAVTAL FÖR SLUTANVÄNDARE, OCH ATT SYNOLOGY FÖRBEHÅLLER SIG RÄTTEN ATT DÅ OCH DÅ GÖRA JUSTERINGAR ELLER ÄNDRINGAR I DEN HÄR PRODUKTGARANTIN UTAN FÖREGÅENDE MEDDELANDE TILL DIG. ANVÄND INTE PRODUKTEN OM DU INTE GODKÄNNER VILLKOREN I DENNA GARANTI. DU KAN I STÄLLET RETURNERA PRODUKTEN TILL ÅTERFÖRSÄLJAREN FÖR ATT ÅTERFÅ DEN SUMMA SOM DU BETALAT I ENLIGHET MED ÅTERFÖRSÄLJARENS GÄLLANDE RETURPOLICY. OBSERVERA ATT SYNOLOGYS GARANTISTÖD INTE ÄR TILLGÄNGLIGT I ALLA LÄNDER, OCH ATT SYNOLOGY KAN VÄGRA ATT UPPFYLLA DETTA BEGRÄNSADE GARANTISTÖD OM DU GÖR EN SÅDAN BEGÄRAN I ETT LAND DÄR PRODUKTEN INTE URSPRUNGLIGEN KÖPTES. DET LAND DÄR PRODUKTEN URSPRUNGLIGEN KÖPTES SKA AVGÖRAS BASERAT PÅ SYNOLOGYS INTERNA REGISTER.

Avsnitt 1. Produkter

(a) "Produkter" avser nya eller Renoverade Produkter. (B) "Ny produkt" avser maskinvara med Synologys varumärke och tillbehör med Synologys varumärke i originalförpackningen som kunden köpt av en auktoriserad Synology-distributör eller -återförsäljare. Du kan se vår "Nya produkt" på <https://www.synology.com/products/status>. (C) "Renoverad produkt" syftar på alla Synology-produkter som har renoverats av Synologys dotterbolag eller en auktoriserad Synology-distributör eller -återförsäljare, inte inberäknat de som säljs i "befintligt skick" eller "utan garanti". (d) Övriga definitioner: "Kund" avser den ursprungliga person eller enhet som köper Produkten från Synology eller en auktoriserad Synology-distributör eller -återförsäljare; "Onlinebutik" avser en onlinebutik som drivs av Synology eller Synologys dotterbolag; "Mjukvara" avser Synologys egenutvecklade mjukvara som medföljer Produkten när den köps av Kund, laddas ned av Kund från webbplatsen eller förinstalleras på Produkt av Synology och inkluderar all fast programvara, tillhörande media, bilder, animeringar, video, ljud, text och applets som ingår i mjukvara eller Produkt och alla uppdateringar eller uppgraderingar till sådan mjukvara.

Avsnitt 2. Garantiperiod

(a) "Garantiperiod": Garantiperioden inleds på inköpsdatumet som visas på inköpskvittot eller fakturan som ska presenteras av kunden, och avslutas dagen efter garantiperiodens slut för varje ny produkt. Du kan se garantiperioden för varje ny produkt på <https://www.synology.com/products/status>. För den renoverade produkten eller reparerade delar är det den återstående garantiperioden för produkten som de ersätter, eller nittio (90) dagar från det datum då produkten byttes ut eller reparerades, beroende på vilken period som är längst; utom för de som säljs i "befintligt skick" eller "utan garanti". Om sådant kvitto eller sådan faktura inte kan uppvisas ska garantiperioden börja på det tillverkningsdatum vi har i våra interna register. (B) "Förlängd Garantiperiod": För Kunder som köper EW201/EW202 valfri service för tillämpade Produkter specificerade i Avsnitt 1 (b) blir Garantiperioden som specificeras i Avsnitt 2 (a) för den tillämpliga Produkt som registrerats med den valfria tjänsten EW201/EW202 utökad med två år. Du kan se vilken modell som används på https://www.synology.com/products/Extended_Warranty.

Avsnitt 3. Begränsad garanti och gottgörelser

3.1 Begränsad garanti. Enligt Avsnitt 3.2 garanterar Synology Kunden att varje Produkt (a) är fri från fysiska brister i material och utförande och (b) under vanlig användning väsentligen fungerar, i enlighet med Synologys tryckta dokumentation för Produkten, under Garantiperioden. Sådan begränsad garanti gäller inte för programvaran som ingår i produkten eller som köps av kunden, utan den ska vara föremål för det, i förekommande fall, medföljande slutanvändaravtalet som medföljer Produkten. Synology ger inga garantier för Renoverade Produkter som säljs i "befintligt skick" eller "utan garanti". Den här begränsade garantin kan INTE överlåtas och gäller endast för kunder som köper produkter direkt från Synologys dotterbolag, återförsäljare och distributör som godkänts av Synology. Den garanti som anges i Avsnitt 3 ogiltigförklaras efter Kundens försäljning eller överföring av Produkten till en tredje part.

3.2 Undantag. Ovanstående garantier och garantiskyddigheter gäller inte Produkter som (a) har installerats eller används på ett sätt som inte avses eller beskrivs i Produkten eller dess relaterade dokument; (b) har skadats av service (inklusive uppgraderingar och utbyggnader) utförda av någon som inte är en representant för Synology eller Synology-auktoriserad serviceleverantör; (c) på något sätt missbrukats, misshandlats, eller skadats; (d) har använts med artiklar som inte tillhandahålls av Synology och annan hårdvara eller mjukvara än den som Produkten är utformad för; eller (e) på annat sätt underlåtit att uppfylla Produktspecifikationerna och att sådana fel lett till orsaker som inte är inom eller under Synologys kontroll; (f) har en koppling till någon maskinvara utan Synology-varumärke eller någon programvara, även om den är förpackad eller såld med Synology-maskinvara; (g) Kunden tar isär Produkten utan Synologys godkännande; (h) Kunden underlåter att genomföra någon korrigerande, ändring, förbättring eller annan uppdatering som Synology gjort tillgänglig för Kunden; eller (i) Kunden genomför, installerar eller använder korrigerande, ändring, förbättring eller annan uppdatering som gjorts tillgänglig av en tredje part; (j) kompatibilitetsproblem uppstod vid installation av maskinvaruprodukter, programvara eller komponenter som inte stöds av Synology; (k) produktskada orsakad av olycka, brand, vätskekontakt, jordbävning eller annan extern orsak; (l) kosmetiska skador som orsakas av normalt slitage eller andra skador på grund av produktens normala åldrande, inklusive men inte begränsat till repor, bucklor och trasig plast på portar, såvida inte ett fel har uppstått på grund av ett fel i material eller utförande; (m) serienummer har tagits bort eller förstörts på produkten, vilket gör att det inte går att utläsa.

3.3 Garantisupport och exklusiv åtgärd. Om Kunden låter meddela en underlåtelse att uppfylla någon av de garantier som anges i Avsnitt 3.1 inom den gällande Garantiperioden på det sätt som anges nedan kommer sedan, efter att Synology kontrollerat bristerna, Synology, på sätt som Synology själv väljer, att: (a) använda kommersiellt rimliga ansträngningar för att reparera Produkten, (b) tillhandahålla teknisk support eller (c) ersätta den bristfälliga Produkten eller en del därav efter återlämnande av den fullständiga Produkten i enlighet med Avsnitt 3.4. Förutnämnda är Synologys hela ansvar och Kundens enda och exklusiva åtgärd vid överträdelse av garanti enligt Avsnitt 3.1 eller andra fel eller brister i Produkten. Kunden ska rimligen hjälpa Synology att diagnostisera och kontrollera Produktens brister.

3.4 Retur. All produktretur av kunden enligt avsnitt 3.3 måste utföras i enlighet med Synologys då gällande returrutiner med inköpskvittot eller fakturan. Du kan läsa mer om returrutiner på https://www.synology.com/knowledgebase/DSM/tutorial/Service_Application/How_to_make_warranty_claim_for_Synology_NAS, för garantianspråk. Kunden måste returnera hela produkten till Synology i enlighet med detta avsnitt 3.4. Varje Produkt som returneras och som har demonterats (undantaget då Synology gett instruktioner om det) avslås och skickas tillbaka på Kundens bekostnad. Alla produkter måste returneras i samma skick som de togs emot från Synology till adressen som angetts av Synology, med förbetald frakt, i förpackningar som är tillräckliga för att skydda innehållet i dem. Kunden ansvarar för försäkring och risken för förlust av returnerade artiklar tills de tagits emot av Synology.

3.5 Utbyte från Synology. Om Synology väljer att ersätta någon Produkt inom ramen för denna Garanti enligt Avsnitt 3.1, kommer Synology att sända en ersättningsprodukt som bekostas av Synology, med det fraktsätt som valts av Synology efter mottagandet av en bristfällig Produkt som returnerats i enlighet med Avsnitt 3.4, och efter att Synology validerat att Produkten inte överensstämmer med garantin. I vissa länder kan Synology efter eget gottfinnande tillämpa en Synology-utbytesservice för vissa Produkter. Synology skickar då en utbytesprodukt till Kunden före mottagandet av en bristfällig Produkt som returnerats av Kunden ("Synology utbytesservice (SRS, Synology Replacement Service)").

3.6 Ansvarsbegränsning för Garantier. SYNOLOGYS GARANTIER, SKYLDIGHETER, OCH ANSVAR SAMT KUNDENS RÄTTIGHETER ENLIGT DET SOM ANGES I DENNA GARANTI ÄR EXKLUSIVA OCH ERSÄTTER, OCH KUNDEN AVSTÅR DÄRMED FRÅN, ALLA ÖVRIGA GARANTIER, SKYLDIGHETER OCH ANSVAR FRÅN SYNOLOGY OCH ALLA ANDRA RÄTTIGHETER, KRAV OCH SANKTIONER AV KUNDEN MOT SYNOLOGY, UTTRYCKLIGEN ELLER UNDERFÖRSTÅTT, SOM UPPSTÅR GENOM LAGSTIFTNING ELLER PÅ ANNAT SÄTT, MED AVSEENDE PÅ PRODUKTEN, MEDFÖLJANDE DOKUMENT ELLER MJUKVARA OCH ALLA ANDRA VAROR ELLER TJÄNSTER SOM TILLHANDAHÅLLS INOM RAMEN FÖR DENNA GARANTI, INKLUSIVE, MEN INTE BEGRÄNSAT TILL: (A) UNDERFÖRSTÅDD GARANTI AVSEENDE SÄLJBARHET, LÄMPLIGHET FÖR VISST ÄNDAMÅL ELLER ANVÄNDNING; (B) UNDERFÖRSTÅDD GARANTI SOM UPPSTÅTT GENOM PRESTANDA, FÖRHANDLING ELLER HANDELSPRAXIS; (C) ÖVERTRÄDELSE ELLER MISSBRUK; ELLER (D) ÅTALSBAR HANDLING (OAVSETT DET GÄLLER VÅRDSLÖSHET, STRIKT ANSVAR, PRODUKTANSVAR ELLER ANNAT). SYNOLOGY GER INGEN GARANTI OCH AVSTÅR UTTRYCKLIGEN FRÅN ATT GARANTERA ATT DATA ELLER INFORMATION SOM LAGRAS PÅ SYNOLOGYPRODUKTER ÄR SÄKRA OCH ATT RISK FÖR DATAFÖRLUST INTE FÖRELIGGER. SYNOLOGY REKOMMENDERAR ATT KUNDEN VIDTAR LÄMPLIGA ÅTGÄRDER FÖR ATT SÄKERHETSKOPIERA DE DATA SOM FINNS LAGRADE PÅ PRODUKTEN. VISSA STATER/JURISDIKTIONER TILLÅTER INTE BEGRÄNSNINGAR AV VISSA UNDERFÖRSTÅDDA GARANTIER SÅ DET ÄR MÖJLIGT ATT DENNA BEGRÄNSNING INTE GÄLLER FÖR KUNDEN.

Avsnitt 4. Ansvarsbegränsning

4.1 Force Majeure. Synology ansvarar inte för, eller kan inte anses överträda denna Garanti på grund av förseningar eller underlåtenhet att fullgöra det som krävs av denna Garanti till följd av någon orsak eller villkor utöver dess rimliga kontroll (inklusive och utan begränsning, en handling eller underlåtenhet att agera av Kunden).

4.2 Ansvarsbegränsning för vissa skador. SYNOLOGY ELLER DESS LEVERANTÖRER ANSVARAR INTE I NÅGOT FALL FÖR FÖLJDSKADA, SPECIELL SKADA, INDIREKT SKADA, SKADESTÅND TILL FÖLJD AV OLYCKA ELLER STRAFFRÄTTSLIGT SKADESTÅND, (INKLUSIVE MEN INTE BEGRÄNSAT TILL ERSÄTTNING FÖR DATAFÖRLUST ELLER INFORMATIONSFÖRLUST, UTEBLIVEN VINST ELLER INTÄKT) SOM UPPSTÅTT GENOM OFÖRMÅGA ATT ANVÄNDA PRODUKTEN, MEDFÖLJANDE DOKUMENTATION ELLER MJUKVARA OCH ANDRA VAROR ELLER TJÄNSTER SOM OMFATTAS AV DENNA GARANTI, OAVSETT HURUVIDA DET BASERAS PÅ AVTAL, ÅTALBAR HANDLING (INKLUSIVE VÅRDSLÖSHET), STRIKT ANSVAR ELLER ANNAT, ÄVEN OM SYNOLOGY ELLER DESS LICENSGIVARE INFORMERATS OM RISKEN FÖR SÅDAN SKADA.

4.3 Ansvarsbegränsning. SYNOLOGYS OCH DESS LEVERANTÖRERS ERSÄTTNINGSANSVAR SOM UPPSTÅR ELLER ÄR KNUTET TILL ANVÄNDNINGEN ELLER OFÖRMÅGAN ATT ANVÄNDA MJUKVARAN ELLER ANDRA VAROR OCH TJÄNSTER SOM OMFATTAS AV DENNA GARANTI SKA INTE ÖVERSTIGA DET BELOPP SOM KUNDEN BETALAT FÖR PRODUKTEN OAVSETT STORLEKEN PÅ DET SKADESTÅND SOM KAN KRÄVAS OCH HURUVIDA DET BASERAS PÅ AVTAL, BROTT (INKLUSIVE VÅRDSLÖSHET), STRIKT ANSVAR ELLER ANNAT. Denna ansvarsbegränsning för vissa skador och ansvarsbegränsningen gäller i den utsträckning som medges av tillämplig lag. Vissa stater/jurisdiktioners lagar tillåter inte undantag eller begränsningar av vissa skador. I den utsträckning som dessa lagar gäller för Produkten, gäller de undantag och begränsningar som anges ovan inte för Kunden.

Avsnitt 5. Övrigt

5.1 Äganderätt. Produkten och eventuell medföljande Mjukvara och dokumentation som levereras med Produkten omfattas av äganderätt och immateriella äganderättigheter hos Synology och dess tredjepartsleverantörer och licensgivare. Synology förbehåller sig alla rättigheter, ägande, och intresse för immateriella äganderättigheter till Produkten, och ingen äganderätt av eventuella immateriella rättigheter för Produkten, eventuellt medföljande Mjukvara eller dokumentation och alla andra varor

enligt denna Garanti överförs till Kunden enligt denna Garanti. Kunden ska (a) uppfylla villkoren för Synologys licensavtal för slutanvändare för Mjukvaror som tillhandahålls av Synology eller av en godkänd Synology-distributör eller -återförsäljare; och (b) inte försöka att utföra bakåtutveckling på Produkter eller komponenter därav eller medföljande Mjukvara eller på annat sätt missbruka, kringgå eller överträda Synologys immateriella äganderättigheter.

5.2 Tilldelning. Kunden ska inte tilldela någon av sina rättigheter under denna Garanti direkt, under lag eller annat, utan att först erhålla Synologys skriftliga godkännande.

5.3 Inga ytterligare villkor. Bortsett från vad som uttryckligen tillåts enligt denna Garanti, kommer ingen av parterna att vara bunden av, och varje part motsätter sig uttryckligen, villkor eller andra bestämmelser som strider mot bestämmelserna i denna Garanti och som stipulerats av andra parten i en inköpsorder, ett kvitto, en bekräftelse, korrespondens eller på annat sätt, såvida inte parterna uttryckligen samtycker till denna bestämmelse i skriftlig form. Vidare, om denna Garanti strider mot regler och villkor i andra avtal som ingåtts av parterna med avseende på Produkten, gäller den här Garantin i första hand, såvida inte det andra avtalet särskilt innehåller hänvisningar till de delar av den här Garantin som den ersätter.

5.4 Tillämplig lag. Såvida det inte är uttryckligen förbjudet av lokal lagstiftning styrs den här Garantin av lagarna i delstaten Washington USA; och av lagarna i Republiken Kina (Taiwan) för Kunder som inte bor i USA, utan hänsyn till principerna inom den internationella privaträtten som hävdar motsatsen. FN-konventionen från 1980 angående avtal om internationella köp av varor eller något efterföljande härtill är inte tillämpligt.

5.5 Tvistlösning. Vilken som helst tvist, kontrovers eller fordran som uppstår i samband med den här Garantin, Produkten eller tjänster som tillhandahålls av Synology i samband med Produkten eller förhållandet mellan Kunder som bor i USA och Synology blir exklusivt och slutgiltigt lösta genom skiljedom i enlighet med de gällande handelsreglerna hos den Amerikanska skiljedomsassociationen, såvida inte annat stipulerats nedan. Skiljeförfarandet ska hållas inför en enskild skiljedomare och ska endast begränsas till tvisten mellan Kunden och Synology. Skiljeförfarandet, eller vilken som helst del därav, ska inte slås samman med andra skiljeförfaranden och det ska inte föras på gruppomfattande eller gruppstämningbasis. Skiljeförfarandet ska äga rum i King County, Washington, USA, genom inlämnande av dokument, per telefon, online eller personligen, beroende på vad skiljedomaren bestämt på parternas begäran. Den vinnande parten i vilket som helst skiljeförfarande eller andra processer i USA ska få ersättning för alla kostnader och rimliga advokatarvoden från den förlorande parten, inklusive för alla kostnader för skiljeförfarande som den vinnande parten ådragit sig. Varje beslut som fällt vid sådant skiljeförfarande ska vara definitivt och bindande för parterna, och domar kan avkunnas, på basis därav, av vilken som helst behörig domstol. Kunden är införstådd med att utan denna bestämmelse skulle Kunden ha rätt till att lösa tvistemål genom domstolsförfaranden, inklusive rätt till att processa om fordringar på gruppomfattande eller gruppstämningbasis, samt att Kunden uttryckligen och medvetet har av sagt sig dessa rättigheter och har accepterat att lösa vilka som helst tvister genom bindande skiljeförfarande i enlighet med bestämmelserna i Avsnitt 5.5. Om Kunden inte är bosatt i USA ska varje tvist, kontrovers eller fordran som beskrivits i detta avsnitt lösas definitivt genom skiljeförfarande fört av tre neutrala skiljedomare i enlighet med bestämmelserna i Republiken Kinas skiljeförfarandelag och de relaterade tillämplighetsreglerna. Skiljeförfarandet ska äga rum i Taipei, Taiwan, Republiken Kina, och det ska föras på engelska eller, om båda parterna enas om det, på mandarin. Skiljedomsutslaget ska vara definitivt och bindande för parterna och kan tillämpas vid vilken som helst behörig domstol. Ingenting i detta Avsnitt ska anses förbjuda eller begränsa Synology från att begära föreläggande eller söka andra rättigheter och sanktioner, faktiska eller hotande, för överträdelse av någon bestämmelse i denna Garanti som är knuten till Synologys immateriella äganderättigheter.

5.6 Advokatarvoden. I varje skiljedomsförfarande, medling, eller andra rättsliga åtgärder eller förfarande för att hävda rättigheter eller rättsmedel enligt denna Garanti, kommer den segrande parten att vara berättigad, utöver alla andra rättelseåtgärder, till en täckning av kostnader och rimliga advokatarvoden.

5.7 Exportbegränsningar. Du är medveten om att Produkten kan lyda under USA:s exportregler. Du förbinder dig att följa alla gällande lagar och bestämmelser för denna Produkt, inklusive och utan begränsning USA:s exportbestämmelser.

5.8 Enskilda avtalsbestämmelsers ogiltighet. Om någon del av denna Garanti skulle befinnas vara ogiltig, olaglig eller icke tillämplig av en domstol eller kompetent jurisdiktion har den resterande delen av denna Garanti oförändrad giltighet.

5.9 Fullständigt Avtal. Denna Garanti utgör hela den överenskommelse som träffats mellan Synology och Kunden avseende Produkten och ersätter alla tidigare utfästelser. Ingen ändring, eller upphävande av någon av bestämmelserna i denna Garanti gäller såvida inte detta anges i ett skriftligt dokument som undertecknas av den part som binder sig till det.

FCC Declaration of Conformity

This device complies with Part 15 of the FCC Rules. Operation is subject to the following two conditions: (1) this device may not cause harmful interference, and (2) this device must accept any interference received, including interference that may cause undesired operation.

この装置は、クラス A 機器です。この装置を住宅環境で使用すると電波妨害を引き起こすことがあります。この場合には使用者が適切な対策を講ずるよう要求されることがあります。

VCCI - A